



PIRNAR.

SEIT 1968

Optimum

OPTIMUM HANDGEFERTIGTE KOLLEKTION PIRNAR

2018

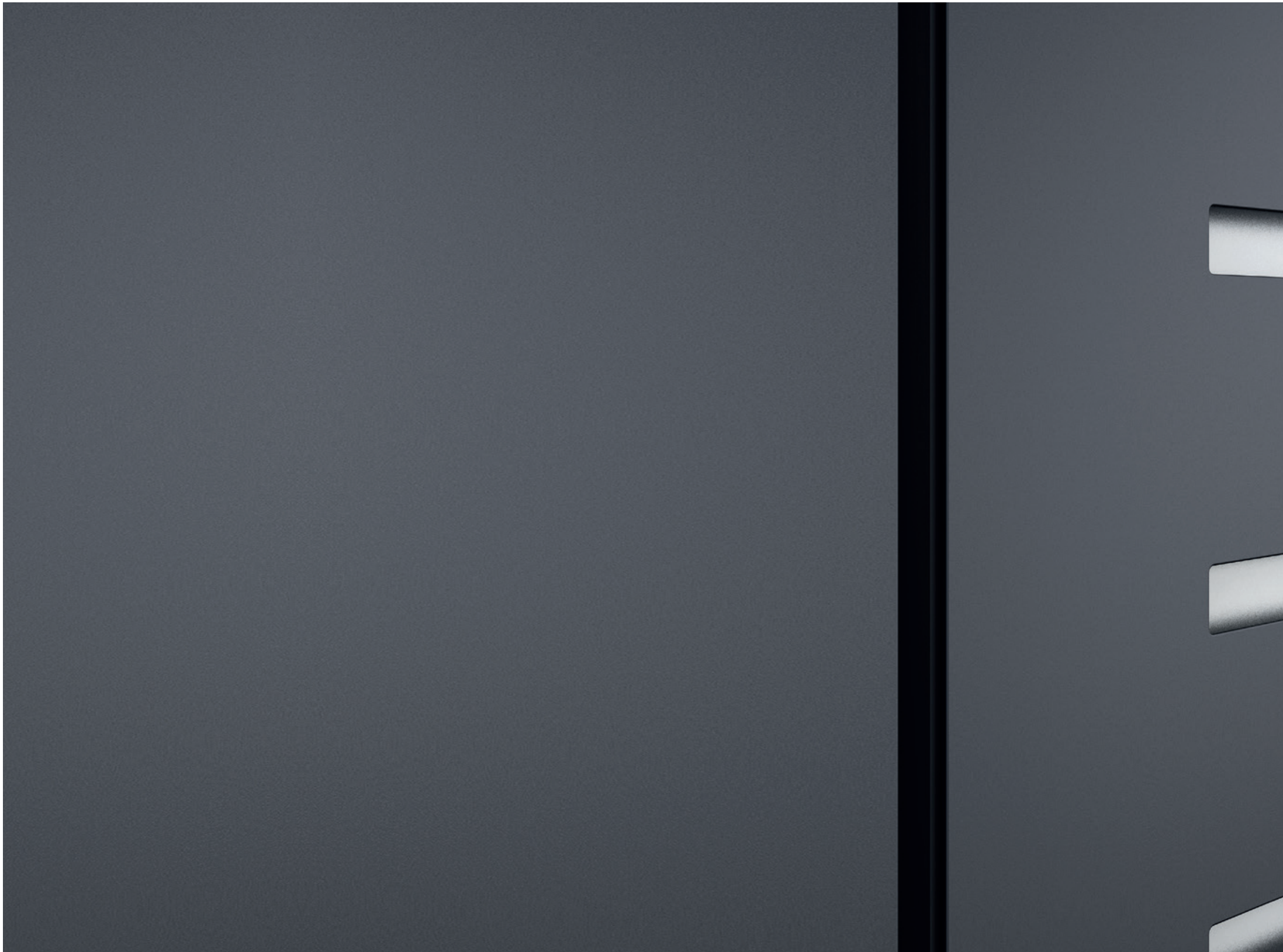



WAS IST PIRNAR OPTIMUM?

PIRNAR OPTIMUM ist eine Lösung für durchdachte und umsichtige Perfektionisten. Für diejenigen, die einen erstklassigen, aber zugänglichen Eingang von verfeinerten Formen suchen, der Bewunderung erweckt. Für diejenigen, die sich eine freie Materialauswahl wünschen – sei es Aluminium, Holz oder eine Kombination von beiden. Und für diejenigen, die keine Kompromisse hinsichtlich Sicherheit, Festigkeit und tadelloser Herstellung eingehen wollen.

PIRNAR PREMIUM WUNDERVOLLE MEISTERWERKE

Wie heißt es so schön: gute Ware lobt sich selbst. Stimmt. Die Eingangstür **Pirnar PREMIUM** spricht für sich. Ihre feinen Linien geben Ihrem Heim Charakter, so wie Ihre Augen Ihrem Gesicht einen Charakter verleihen. Sie geben ihr Ausdruck, Tiefe, lösen Respekt und Bewunderung aus. **Pirnar PREMIUM** zeichnen durchdachte Materialkombinationen, Muster und Details aus, die das Auge auch jahrzehntelang später entzücken. Mattierter oder glänzend glatter Edelstahl, Aluminium, Edelholz und gar 4-schichtiges Glas laden ein, sie zu berühren und ihre Massivität und ihren Edelmut zu fühlen.

Eingangstüren **Pirnar PREMIUM** sind wundervolle Meisterwerke, handgefertigt um zu verführen, um bewundert und angefasst zu werden.

Pirnar bietet noch viel mehr.

*Fordern Sie unsere Kataloge **PREMIUM** bei unseren Vertriebspartnern an.*





PIRNAR ULTIMUM DER VOLLKOMMENHEIT AM NÄCHSTEN

Sie bemerken ihn schon von weitem.

Sie kommen ihm immer näher und Ihr Schritt wird unbewusst schneller. Sie können Ihren Blick nicht abwenden. Wie von selbst zeichnet sich auf Ihren Lippen ein Lächeln ab. Diese Oberflächen und Formen zu berühren ist ein Genuss! Indem Ihre Hand darüber wandert, fühlen Sie eine Bewunderung, die Ihre Lungen ausfüllt.

Ein unvergessliches Gefühl. Eine ästhetische und technologische Pracht, gekrönt mit drei Preisen des *German Design Award in den Jahren 2015 bis 2017.*

Pirnar ULTIMUM. Entwickelt, um Sie zu verzaubern.

Fordern Sie unsere Kataloge ULTIMUM bei unseren Vertriebspartnern an.

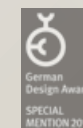

DRUŠTVO
OBLIKOVALCEV
SLOVENIJE



9280

ALU | HOLZ-ALU | HOLZ

Reliefnuten außen

Farbe 70105

Zweite Farbe 70161

Glas mit Motiv

Außengriff 3008

Wetterschenkel 6275

Codetastatur im Türrahmen 6284

Seitenteil:
Glas mit Motiv

Ausführung HOLZ -
Flügelausführung nur einfarbig

Für sicheres und komfortables
Öffnen - Codetastatur



9470

ALU | HOLZ-ALU | HOLZ

Reliefnuten außen

Farbe FS 9016

Glas mit Motiv

Außengriff 3008

Wetterschenkel 6275

Fingerscanner Integra mit
EAV3 Verriegelung 6352

Seitenteil:
Glas mit Motiv



9160

ALU | HOLZ-ALU | HOLZ

Edelstahlapplikation außen × 2

Farbe FS 9016

Glas mit Motiv

Außengriff 3004

Wetterschenkel 6275

Seitenteil:
Glas mit Motiv



9290

ALU | HOLZ-ALU | HOLZ

Reliefnuten außen

Farbe 80077

Glas mit Motiv

Außengriff 3008

Wetterschenkel 6275

Seitenteil:
Glas mit Motiv



9450

ALU | HOLZ-ALU | HOLZ

Reliefnuten außen

Edelstahlapplikation außen × 3

Farbe 90147

Glas mit Motiv

Außengriff 3016

Wetterschenkel 6203

LED Beleuchtung unterhalb
des Griffes 6273 × 3

Codetastatur im
Türrahmen 6284

Seitenteil:
Glas mit Motiv

9120

ALU | HOLZ-ALU | HOLZ

Glasrahmen außen × 4

Ausführung in Holz LÄRCH L120

Satinato Glas

Außengriff 3006

Wetterschenkel 6275



9130

ALU | HOLZ-ALU | HOLZ

Farbe FS7016

Glas mit Motiv

Außengriff 9110

Edelstahlapplikation × 3
(Hausnummer)

Wetterschenkel 6275





9220

ALU | HOLZ-ALU | HOLZ

Reliefnuten außen

Farbe FS 7016

Satinato Glas

Außengriff 3212

Wetterschenkel 6275

LED Beleuchtung 6273 x 4

Seitenteil:
Glas mit Motiv



9330

ALU | HOLZ-ALU

Reliefnuten außen

Farbe 70161

Zweite Farbe Kirschbaum

Glas mit Motiv

Außengriff 9110

Wetterschenkel 6275

Fingerscanner Integra mit
EAV3 Verriegelung 6352

Seitenteil:
Glas mit Motiv



9460

ALU | HOLZ-ALU | HOLZ

Reliefnuten außen

Farbe 70105

Glas mit Motiv

Außengriff 9002

Wetterschenkel 6203

LED Beleuchtung unterhalb
des Griffes 6273 x 4

Fingerscanner Arte mit
EAV3 Verriegelung 6354



9410

ALU | HOLZ-ALU | HOLZ

Reliefnuten außen

Farbe 80077

Glas mit Motiv

Außengriff 3232FL

Wetterschenkel 6275

LED Beleuchtung im Außengriff

Fingerscanner Arte im Außengriff
mit EAV3 Verriegelung 6354

Seitenteil:
Glas mit Motiv



9240

ALU | HOLZ-ALU | HOLZ

Edelstahl Glasrahmen außen

Farbe FS 9016

Glas mit Motiv

Außengriff 3004

Wetterschenkel 6275

Seitenteil:
Glas mit Motiv



9230

ALU | HOLZ-ALU | HOLZ

Reliefnuten außen

Farbe RAL 9016

Zweite Farbe RAL 9007

Glas mit Motiv

Außengriff 9103

Wetterschenkel 6203

Fingerscanner Arte mit
EAV3 Verriegelung 6354

Seitenteil:
Glas mit Motiv

Ausführung HOLZ -
Flügelausführung nur einfarbig



9210

ALU | HOLZ-ALU | HOLZ

Reliefnuten außen

Edelstahlapplikation außen × 4

Farbe 80077

Türspion 6202

Außengriff 3010

Wetterschenkel mit LED
Beleuchtung 6203L

Edelstahlapplikation × 3
(Hausnummer)

Codetastatur im
Türrahmen 6284

Seitenteil:
Glas mit Motiv





Versenkter Außengriff im Türflügel, hervorgehoben mit Edelstahl.
Optional mit integrierter LED Beleuchtung und Fingerscanner.



9211

ALU | HOLZ-ALU | HOLZ

Reliefnuten außen

Farbe FS 7016

Außengriff 9613

Wetterschenkel 6266

Seitenteil:
Glas mit Motiv



9480

ALU | HOLZ-ALU | **HOLZ**

Ausführung in Holz EICHE E110

Glas mit Motiv

Außengriff 3238FL

LED Beleuchtung im Außengriff

Fingerscanner Arte im Außengriff
mit EAV3 Verriegelung 6354

Wetterschenkel 6444



9360

ALU | HOLZ-ALU

Reliefnuten außen

Farbe RAL 9007

Zweite Farbe Holzdekor
EICHE SCHWARZ

Satinato Glas

Außengriff 3014

Wetterschenkel 6203L
mit LED Beleuchtung

Codetastatur im
Türrahmen 6284

Seitenteil:
Glas mit Motiv



Versenkter Außengriff im Türflügel, hervorgehoben mit Edelstahl.
Optional mit integrierter LED Beleuchtung und Fingerscanner.



9231

ALU | HOLZ-ALU | HOLZ

Reliefnuten außen

Farbe 90147

Zweite Farbe 90146

Außengriff mit LED
Beleuchtung 9614L

Wetterschenkel 6266

Seitenteil:
Glas mit Motiv

Ausführung HOLZ -
Flügel Ausführung nur einfarbig



9490

ALU | HOLZ-ALU

Farbe 80077

Glas mit Motiv

Außengriff mit LED
Beleuchtung 9617L

Wetterschenkel 6444



Versenkter Außengriff mit einer diskreten
LED-Beleuchtung und ARTE Fingerscanner bündig im Türflügel.



9320

ALU | HOLZ-ALU | HOLZ

Farbe 70161

Zweite Farbe 70105

Satinato Glas

Außengriff 3014

Wetterschenkel 6203

Fingerscanner Arte mit
EAV3 Verriegelung 6354

Seitenteil:
Satinato Glas

Ausführung HOLZ -
Flügel Ausführung nur einfarbig



9310

ALU | HOLZ-ALU | HOLZ

Reliefnuten außen

Farbe FS 9016

Satinato Glas

Außengriff 3004

Wetterschenkel 6275

Seitenteil:
Satinato Glas



9180

ALU | HOLZ-ALU | HOLZ

Edelstahlapplikation außen x 2

Ausführung in Holz
LÄRCHE - geölt NAVARRA

Satinato Glas

Außengriff 3006

Wetterschenkel 6203

Seitenteil:
Glas mit Motiv



9270

ALU | HOLZ-ALU | **HOLZ**

Reliefnuten außen

Ausführung in Holz EICHE E120

Satinato Glas

Außengriff 3012

Wetterschenkel 6203L
mit LED Beleuchtung

Seitenteil:
Glas mit Motiv



9260

ALU | HOLZ-ALU | **HOLZ**

Edelstahl Glasrahmen außen x 4

Farbe 70161

Satinato Glas

Außengriff 3016

Wetterschenkel 6275

LED Beleuchtung unterhalb
des Griffes 6273 x 4

Seitenteil:
Glas mit Motiv



9150

ALU | HOLZ-ALU | **HOLZ**

Farbe 80077

Satinato Glas

Außengriff 3012

Wetterschenkel 6203

LED Beleuchtung unterhalb
des Griffes 6949 x 5

Codetastatur im
Türrahmen 6284

Seitenteil:
Glas mit Motiv



ARTE Fingerscanner
bündig im Türflügel



9110

ALU | HOLZ-ALU | HOLZ

Farbe Türstock 70105

Farbe Türflügel 70161

Türspion 6202

Außengriff 3016

Wetterschenkel 6203

Codetastatur im Türrahmen 6284

Seitenteil:
Glas mit Motiv



9250

ALU | HOLZ-ALU | HOLZ

Reliefnuten außen

Farbe RAL 9016

Zweite Farbe RAL 9007

Glas mit Motiv

Außengriff 3008

Wetterschenkel 6203

Fingerscanner Integra mit
EAV3 Verriegelung 6352

Seitenteil:
Glas mit Motiv

Ausführung HOLZ -
Flügel Ausführung nur einfarbig



9140

ALU | HOLZ-ALU | **HOLZ**

Edelstahl Glasrahmen außen

Ausführung in Holz LÄRCH L130

Glas mit Motiv

Außengriff 3008

Edelstahlapplikation
× 2 (Hausnummer)

Wetterschenkel 6203

Fingerscanner Integra mit
EAV3 Verriegelung 6352

Seitenteil:
Glas mit Motiv



9200

ALU | HOLZ-ALU | HOLZ

Reliefnuten außen

Farbe FS QUARZ 2

Zweite Farbe FS 8019

Außengriff 3012

Wetterschenkel 6275

Fingerscanner Arte mit
EAV3 Verriegelung 6354

LED Beleuchtung 6949 × 5

Seitenteil:
Glas mit Motiv

Ausführung HOLZ -
Flügel Ausführung nur einfarbig



9340

ALU | HOLZ-ALU | **HOLZ**

Reliefnuten außen

Ausführung in Holz
EICHE - geölt NAVARRA

Glas mit Motiv

Außengriff 3034

Wetterschenkel 6203

9190

ALU | HOLZ-ALU

Glasrahmen außen

Ornamentrahmen außen

Farbe VERDE 40

Glas mit Motiv

Außengriff 3132

Wetterschenkel 6275

Seitenteil:

Glas mit Motiv



9300

ALU | HOLZ-ALU

Glasrahmen außen

Farbe RAL 9016

Glas mit Motiv

Außengriff 3004

Wetterschenkel 6203

Seitenteil:

Glas mit Motiv





9370

ALU | HOLZ-ALU | HOLZ

Reliefnuten außen

Farbe FS 8019

Glas mit Motiv

Außengriff 3004

Wetterschenkel 6203

Codetastatur im
Türrahmen 6284

Seitenteil:
Glas mit Motiv



9380

ALU | HOLZ-ALU | HOLZ

Reliefnuten außen

Farbe VERDE 40

Glas mit Motiv

Außengriff 3004

Wetterschenkel 6203

Seitenteil:
Glas mit Motiv



SPEZIELLE
LED
BELEUCHTUNG

27

BRILLIANT





Versenkter Außengriff mit einer diskreten LED Beleuchtung (ART. 9618FL)

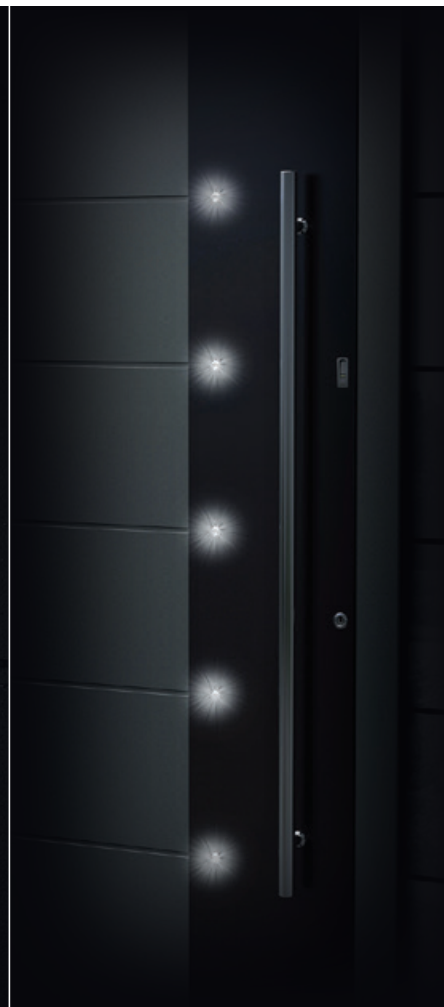

5 LED Leuchtdioden im Türflügel (ART. 6949)

Mit Eintritt der Dämmerung beginnt die Show. Pirnar-Eingänge entzücken mit verblüffenden Lichteffekten. Geheimnisvoll beleuchtete Außengriffe hinterlassen eine sanfte Lichtdekoration am Türflügel. Das Resultat sind Lichterspiele, welche man die ganze Nacht bewundern kann.

Das Licht weckt das häusliche Gefühl und das jeden Abend, wenn sie Heim kommen: Ihr Zuhause.



LED Beleuchtung im Wetterschenkel (ART. 6203L)



In sanftes Licht umhüllte Eleganz (ART. 6022L)

STANDARDAUSSTATTUNG OPTIMUM



Sicherheits Zylinderrosette
Edelstahl matt außen



Farbe Weiß
RAL 9016 matt

Farbe Weiß
RAL 9016 glanz



Holz-Varianten und Holzfarben:
Fichte

ALUMINIUM
HOLZ-ALU

HOLZ



Außenansicht
DIN rechts



Außenansicht
DIN rechts

ALUMINIUM

HOLZ-ALU HOLZ

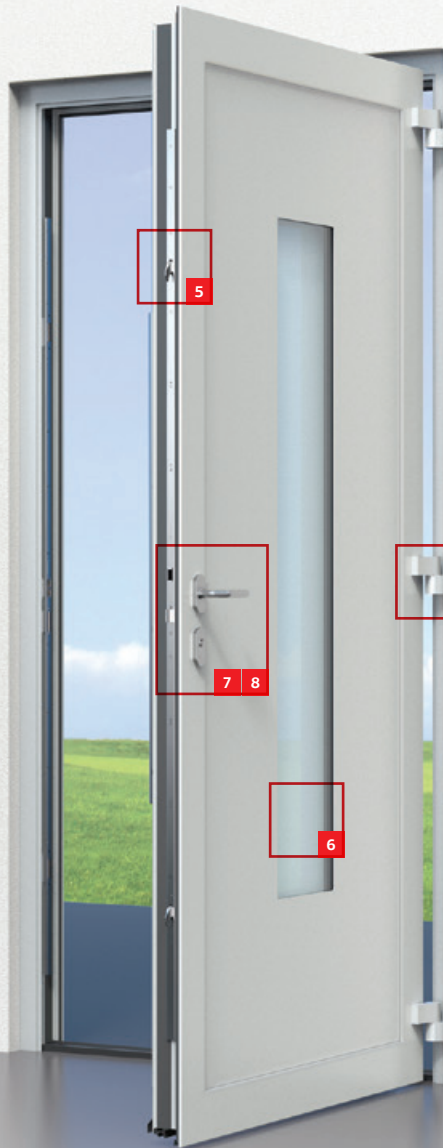

Innenansicht
DIN rechts



Innenansicht
DIN rechts



5
VK3
3-Punkt-Sicherheitsverriegelung
mit 2 Massivschwenkriegeln

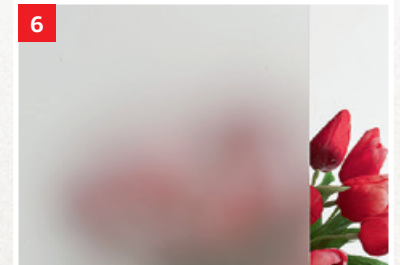

6
3-fach Glas Satinato



7
Edelstahl Türdrücker 6039
mit Zylinderrosette 6007 innen



8
Sicherheits Profilzylinder
ART. 6515 mit FL Funktion und
5 Schlüssel



9
3 Stück zweiteilige
3D-verstellbare Aufsatztürbänder
in Türrahmenfarbe



10
3 Stück dreiteilige verstellbare
Türbänder BAKA PROTECT 3D

PROFILSYSTEM OPTIMUM

ALUMINIUM

HERVORRAGENDE
ISOLATIONSWERTE
SCHON AB

0,84

W/(m²K)

HERVORRAGENDE
ISOLATIONSWERTE
SCHON AB

0,65

W/(m²K)

Isolierzone mit
Dämmeinlage

OPTIMUM 90 KANTIG

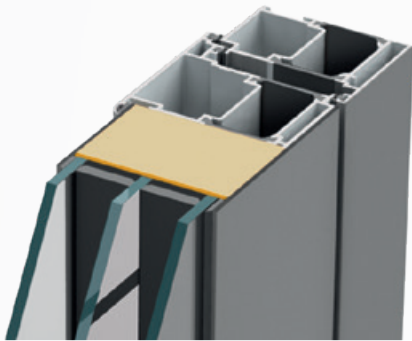

OPTION Isolierzone mit Dämmeinlage

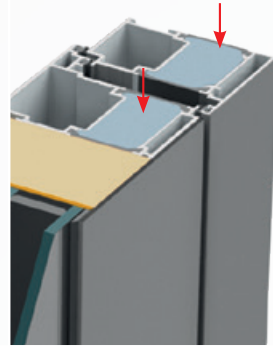

- 1 3 Dichtungen im Rahmen und Flügel
- 2 Flügelstärke 85 mm
- 3 3-fach Wärmeschutzglas
- 4 Sandgestrahltes Motiv (Option)
- 5 Isolierzone 40 mm
- 6 Wärme gedämmte schwarze PVC - Bodenschwelle

OPTIMUM 95 SOFT

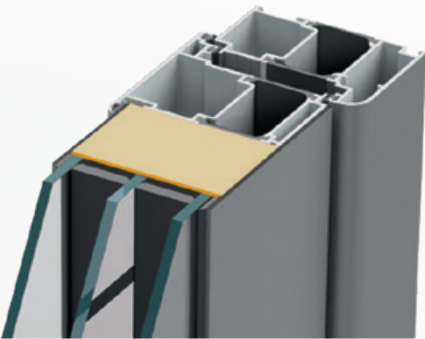

OPTION Isolierzone mit Dämmeinlage

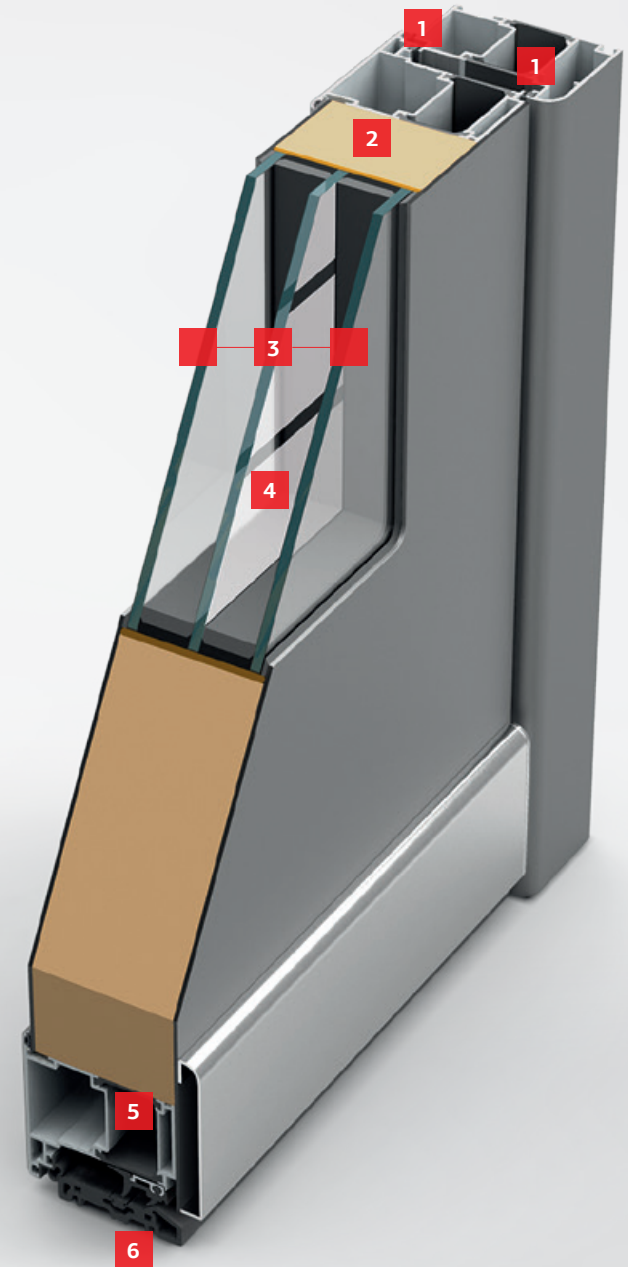
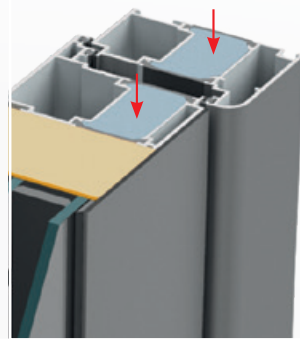

Bei allen Modellen der Serie **OPTIMUM** stehen zwei verschiedene Rahmenausführungen zur Auswahl.

HOLZ-ALU

ISOLATIONSWERTE
SCHON AB

0,93

W/(m²K)

OPTIMUM OHA 100

- 1** 2 Dichtungen im Rahmen und Flügel
- 2** Flügelstärke 71 mm
- 3** 3-fach Wärmeschutzglas
- 4** Sandgestrahltes Motiv (Option)
- 5** Wärmegeädmmte ALU-PVC Bodenschwelle in Silber
- 6** Rahmen und Flügel in Holz
- 7** Blendrahmen an Außenseite bedeckt mit Aluminium

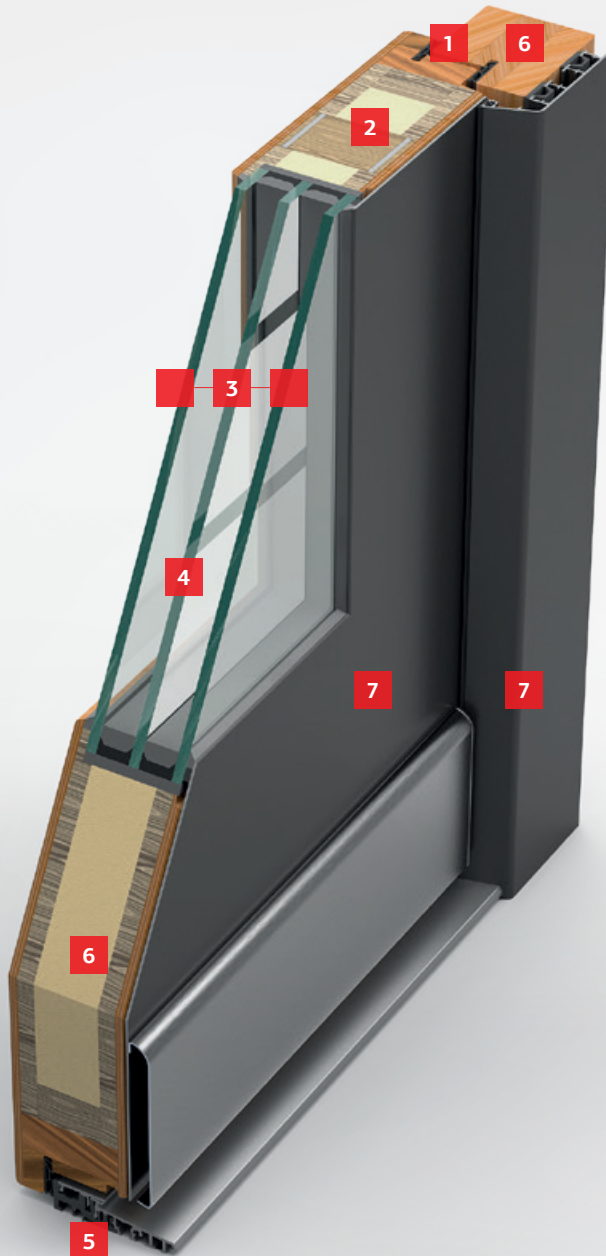

HOLZ

ISOLATIONSWERTE
SCHON AB

0,93

W/(m²K)

OPTIMUM OH 90

- 1** 2 Dichtungen im Rahmen und Flügel
- 2** Flügelstärke 68 mm
- 3** 3-fach Wärmeschutzglas
- 4** Sandgestrahltes Motiv (Option)
- 5** Wärmegeädmmte ALU-PVC Bodenschwelle in Silber
- 6** Rahmen und Flügel in Holz

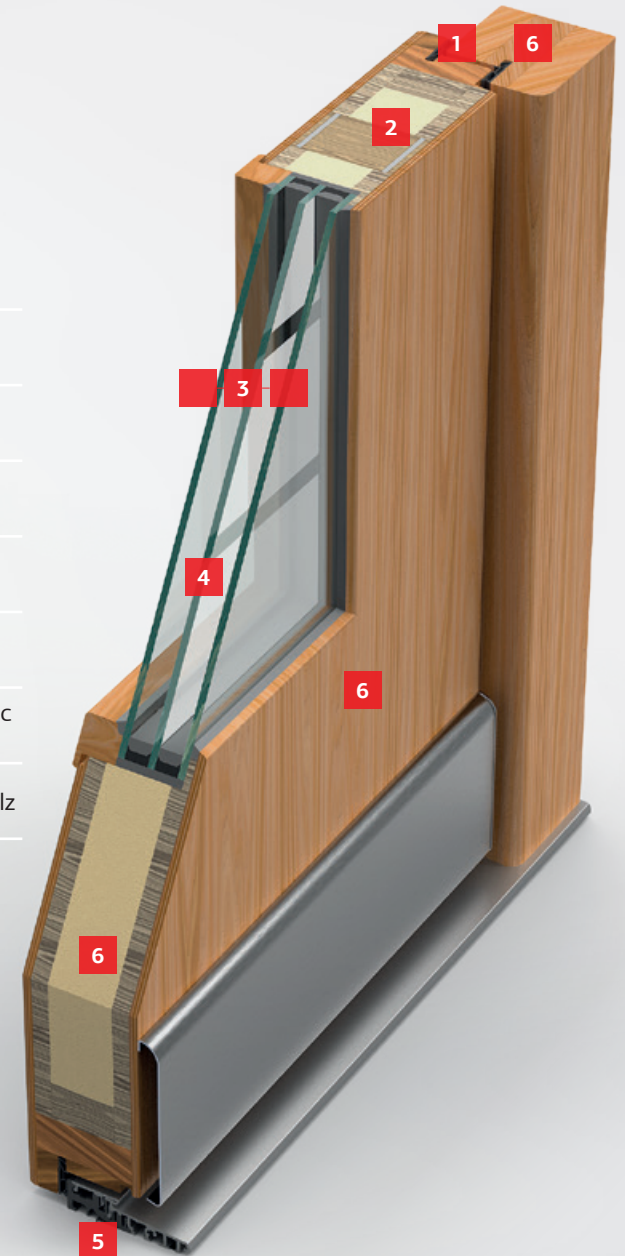

ERSTKLASSIGE SCHLIESSYSTEME

Das Zuhause ist etwas, das uns einerseits sehr am Herzen liegt und das uns andererseits beruhigt. Speziell für die Eingänge von PIRNAR bieten wir einzigartige Schließsysteme an, die eine Kombination aus höchster Sicherheit und unterschiedlichen Komfortniveaus sind.

VK5

Mit der manuellen Verriegelung im VK5-System werden vier massive Haken aktiviert, die die Tür fest am Rahmen befestigen. So müssen wir uns um unsere Sicherheit keine Sorge machen.

AV3

Dieses System stellt eine neue Dimension in Bezug auf Komfort dar. Jedes Mal, wenn wir die Tür schließen, werden zwei massive Haken automatisch mechanisch ausgelöst. Die Einstellung des Tag-Nacht-Öffnens auf Wunsch ermöglicht ein bequemes Öffnen der Tür von außen, und zwar nur mit einem Schub.

EAV3

Bietet ein hohes Maß an Komfort neben unübertrefflicher Sicherheit für PIRNAR-Eingänge. Das ist eine motorisierte Form des AV3-Systems, was unter anderem auch die Verwendung des Fingerscanners ermöglicht. Was bedeutet das für Sie? Elegantes Touch-Aufschließen, automatisches Schließen und Verriegeln, beliebige Einstellung des Betriebs, maximale Sicherheit und eine längere Produktlebensdauer.

Fingerscanner

Individuell, sicher, bequem und einfach. Ihr Finger ist ein einzigartiger, unübertragbarer und unwiederholbarer Schlüssel, den Sie nie verlieren können, sodass Sie niemals vor einer geschlossenen Tür stehen bleiben müssen. Die modernste Technologie des Scanners ist intelligent, sie kann nämlich das Wachstum von Kinderfingern, kleinere Verletzungen am Finger und Veränderungen in der Gebrauchsweise erkennen. Die RF-Erkennungstechnologie ermöglicht eine maximale Sicherheit gegen Fälschung.

ZUTRIITTSYSTEME



6352

Fingerscanner Integra mit Bluetooth App und EAV3 Verriegelung

6354

Fingerscanner Arte mit EAV3 Verriegelung

Bild ist symbolisch.



6284

Codetastatur im Türrahmen

VERRIEGELUNG

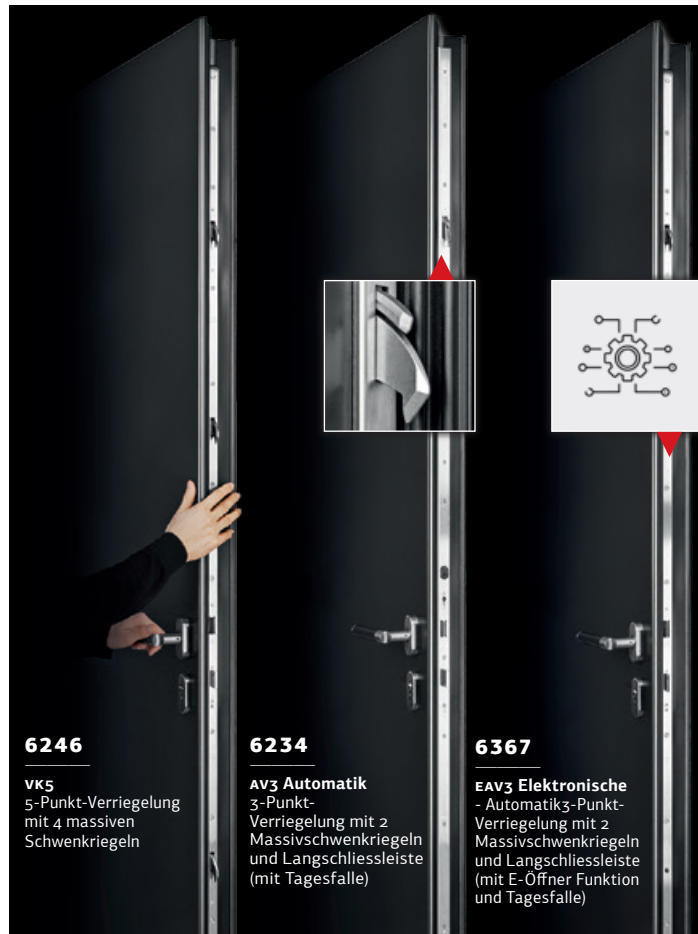

6246

VK5 5-Punkt-Verriegelung mit 4 massiven Schwenkriegeln

6234

AV3 Automatik 3-Punkt-Verriegelung mit 2 Massivschwenkriegeln und Langschliesseleiste (mit Tagesfalle)

6367

EAV3 Elektronische - Automatik3-Punkt-Verriegelung mit 2 Massivschwenkriegeln und Langschliesseleiste (mit E-Offner Funktion und Tagesfalle)

ZUBEHÖR

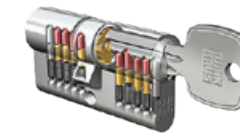

6515

VE1_S

Sicherheits Profilzylinder mit FL Funktion und 5-Schlüssel

Im Modellpreis inbegriffen



6213

Elektrischer Türöffner mit Tagesfalle



6501

VE1_K

Knäufelzylinder mit 5-Schlüssel



6011

Edelstahl kratzschutz - matt



6518

VE3_K

Knäufelzylinder mit FL Funktion, Sicherungskarte und 5-Wendeschlüssel



6202

Türspion

EDELSTAHLGRIFFE



VERGLASUNGEN

Satinato Weiß
STANDARD

Satinato Glas mit Motiv
MEHRPREIS
(Modellabhängig)

Klarglas mit Motiv
MEHRPREIS
(Modellabhängig)

WETTERSCHENKEL

6444

6266

6275

6203

6203L (mit LED Beleuchtung)

6444L (mit LED Beleuchtung)

TÜRDRÜCKER

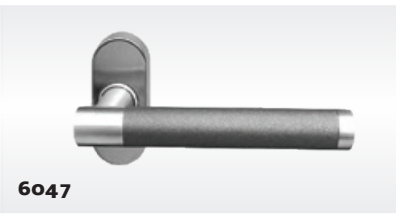

STANDARD

weiß RAL 9016	weiß RAL 9016 matt
------------------	-----------------------

FARBGRUPPE P1 (glatt matt)

RAL 1013 matt	RAL 7001 matt	RAL 7040 matt
RAL 3000 matt	RAL 7004 matt	RAL 8003 matt
RAL 3003 matt	RAL 7012 matt	RAL 8014 matt
RAL 3004 matt	RAL 7016 matt	RAL 8016 matt
RAL 5002 matt	RAL 7035 matt	RAL 9005 matt
RAL 6005 matt	RAL 7037 matt	RAL 9010 matt

FARBGRUPPE P4

(alle anderen Farben aus dem lieferbaren Standardsortiment Tiger)



FARBGRUPPE P2 (Metallic glatt und feinstruktur)

RAL 9006	10797	FS Quarz 1
RAL 9007	90146	FS Quarz 2
65650	90147	FS Oxyde 3
70105	Marrone 10	FS Oxyde 4
70161	Verde 40	FS 7016
70784	FS 9016	FS 8019
80077	FS 3004	FS 9005

FARBGRUPPE P3 (Holzdekor)

Englische Eiche	Eiche geölt	Fichte Weiß
Golden Oak	Eiche Dunkel	Oregon
Eiche Schwarz		Kirschbaum

LASUREN



F110

FICHTE



F120

Im Grundpreis inbegriffen



F130



F140

LASUREN



L110

LÄRCH



L120



L130



L140

LASUREN



E110

EICHE

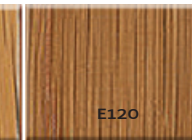

E120



E130

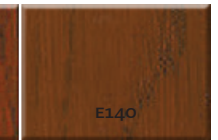

E140

LASUREN

VERFÜGBAR NUR FÜR HOLZ-ALU MODELLE



F101
Fichte Weiß



F103
Fichte Natur



L103
Lärche Natur



E101
Eiche Weiß

ÖLE



Lärche
Ligurien



Lärche
Navarra



Eiche
Ligurien



Eiche
Navarra

Farbabweichungen zum Original-Farbwert sind drucktechnisch bedingt.



Die Oberflächen von Pirnar Haustüren sind besonders farbbeständig. Dies wird u.a. durch eine spezielle elektrostatische Pulverbeschichtung auf vorheriger chromatierter Grundlage erreicht. Der Farbauftrag erfolgt nach der Gütebestimmung RAL RG 631. Es gelten die darin festgelegten visuellen Betrachtungsrichtlinien (Betrachtung aus Abstand 5 m außen bzw. 3 m innen).

Pirnar-Modelle sind urheberrechtlich geschützt. Abbildungen, technische Änderungen, Preisänderungen, Irrtümer oder Druckfehler behalten wir uns vor. Farb-, Holz- und Glasdarstellungen können aufgrund drucktechnischer Gegebenheiten vom Original abweichen. Aus diesem Grund bitten wir Sie, Ihren Farbton anhand einer gültigen RAL-Farbkarte bzw. Holzmuster zu bestimmen. Holz ist ein Naturprodukt. Die einzelnen Werkteile können trotz gleicher Holzart Farbunterschieden aufweisen. Auch eine Behandlung mit Lasur kann manchmal diese Eigenart nicht beseitigen. Daraus resultierende Farbunterschiede müssen toleriert werden, ebenso wie Abweichungen von Farbmuster.



GERMAN
DESIGN
AWARD
WINNER
2017



GERMAN
DESIGN
AWARD
SPECIAL
2017



German
Design Award
SPECIAL
MENTION 2015



DRUŠTVO
OBLIKOVALCEV
SLOVENIJE



ULTIMUM

Verblüffende Innovationen, schöne Formen für höchste Ansprüche. *Pirnar Ultimium* präsentiert die meist bewunderten und technologisch die anspruchsvollsten Hauseingangstüren am Markt. Die zwei Gestaltungslinien *Multilevel* in 3D ausgeführter Mehrstufen-Technik und *Pure* mit seiner vollkommenen Flächenbündigkeit am Türflügel sind kompromisslose Innovationen, die auf der Welt nicht ihresgleichen finden, mit einer unübertroffenen niedrigen Wärmedurchgangskoeffizient von 0,54 W/m²K.



PREMIUM

Außerordentliche Stärken und Formen, geprägt durch meisterliche Handarbeit. Der ganze Stolz des Hauses. *Pirnar Premium* ist die ideale Wahl für energieeffiziente Häuser mit einem Wärmedurchgangskoeffizient von 0,61 W/m²K und einer außerordentlichen Gesamttürstärke bis 105 mm. Die richtige Entscheidung für eine jahrzehntelange stolze Nutzung, bei der höchste Standfestigkeit und anspruchsvolles Design gefragt ist.



OPTIMUM

Pirnar Optimum ist etwas ganz Besonderes. Hochwertig exquisit gestaltete Eingangstüren, die Bewunderung hervorrufen und für jedermann erschwinglich sind. Diese bestehen durch beste Verarbeitung mit überdurchschnittlicher Standfestigkeit ausgewählter Profile, welche hervorragende Schalldämmung und Isolationswerte schon ab 0,65 W/m²K bieten. Eine durchdachte Lösung für umsichtige Perfektionisten.

Pirnar d.o.o.

Bravničarjeva ulica 20
SI-1000 Ljubljana, Slowenien

T +386 8 205 12 14

F +386 1 563 39 01

E verkauf@pirnar.si

www.pirnar.de