

Nadčasový design bydlení
Hliníkové posuvné
a shrnovací systémy

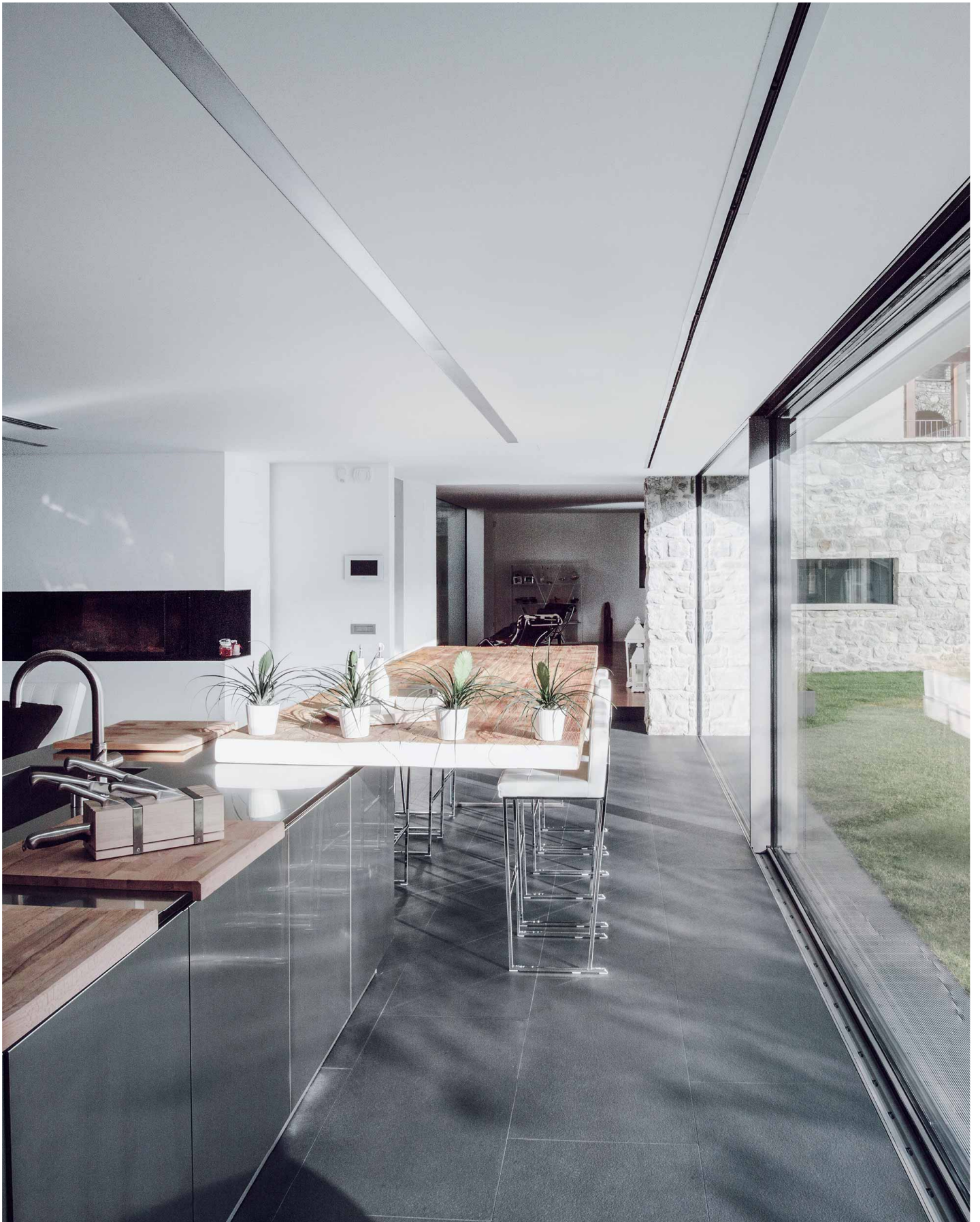



Obsah

Hliník

04

- 06 Vytváření volného prostoru – s posuvnými systémy Schüco
- 07 Panoramatické designové posuvné systémy Schüco

Energie

08

- 10 Šetření energie

Design

12

- 14 Mnohostranné varianty otevírání
- 15 Posuvné dveře
- 15 Posuvné dveře se zdvihem
- 16 Paralelně odstavné posuvné sklopné dveře (PASK)
- 17 Shrnovací dveře
- 17 Neomezená barevná variabilita všech posuvných systémů

Komfort

18

- 20 E-slide Schüco – komfortní způsob obsluhy posuvných dveří
- 21 Šetření energie pomocí automatizace

Bezpečnost

22

- 24 Zabudovaná bezpečnost

Přehled

26

- 27 Hliníkové posuvné a shrnovací systémy značky Schüco

Budoucnost patří hliníku.

Přírodní materiál. Precizní zpracovatelnost. Neobyčejně dlouhá životnost. To jsou přednosti, kterými se vyznačuje hliník. Znáť je to například u posuvných dveří, které vytváří nejen prosvětlené prostory, nýbrž také vlastní charakter Vašeho domu.

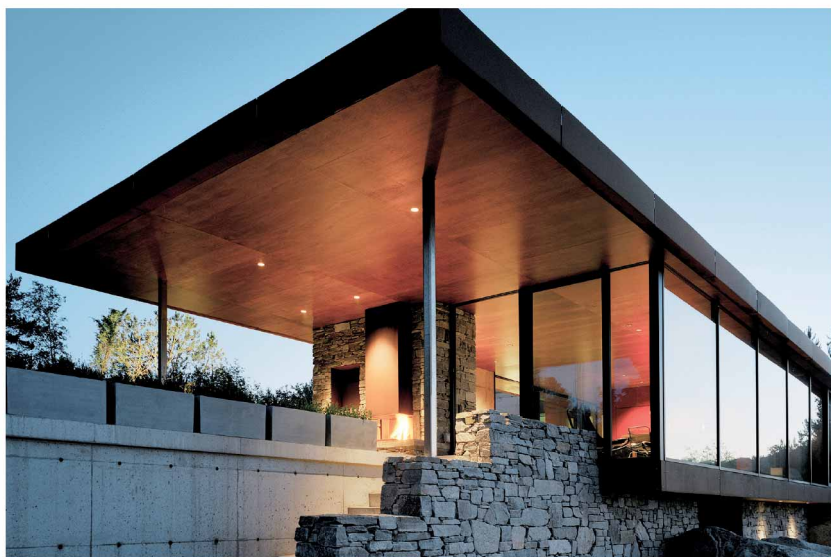





Dobry pocit z prosvetleni a zvetseni prostoru

Vytváření volného prostoru s posuvnými systémy značky Schüco

Sluneční světlo dodává životní sílu a přináší dobrý pocit. Toho můžeme docílit pomocí posuvných a shrnovacích dveří z hliníku. Díky extrémní stabilitě hliníku jsou možné konstrukce se subtilními profily a obrovskými skleněnými plochami, které poskytují maximální transparentnost a prosvětlení.

Kdo by si nepřál několika rychlými pohyby rozšířit obytný nebo pracovní prostor. Posuvné a shrnovací dveře s vysokou izolační schopností otvírají nové prostory: zimní zahrada se propojí s venkovní zahradou – balkon a terasa rozšíří obytný prostor.

Pro interiér nabízíme nezateplené posuvné systémy v různých úpravách. Obě provedení systémů, vzhledem k jejich designu, je možné vzájemně kombinovat.

Jejich přednost

- lehce posuvné
- šetří místo
- bezpečnostní
- dají se otvírat různými způsoby
- jsou různě barevné

Panoramatické designové posuvné systémy Schüco

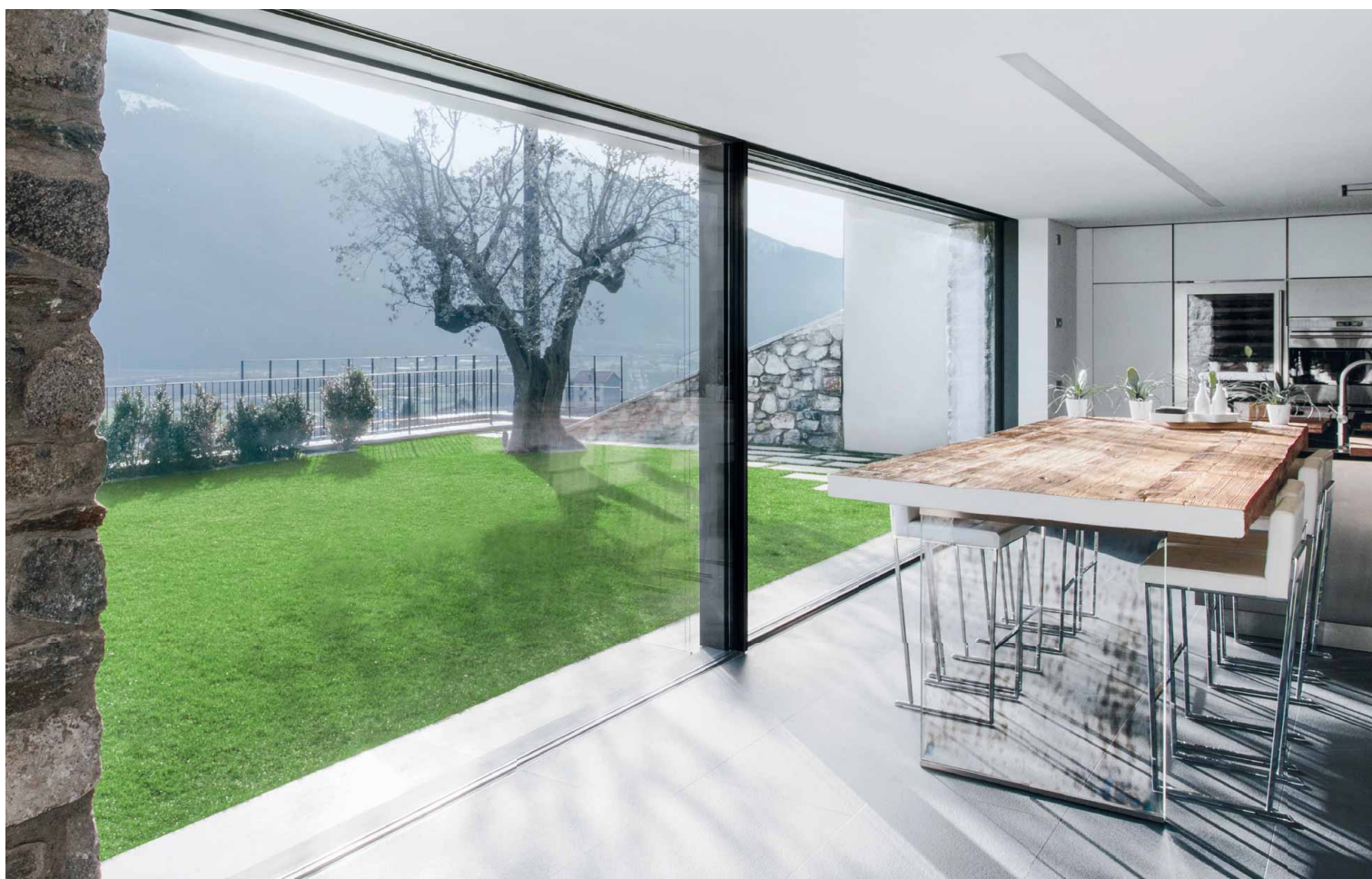

Maximální transparentnost se subtilními profily



Vítěz v kategorii iF gold award 2012

Posuvný systém Schüco ASS 77 PD získal uznávané ocenění iF product design award 2012. Při výběru 100 nejlepších výrobků soutěže iF získal tento systém navíc zlatou trofej v kategorii „buildings“.



reddot design award
best of the best 2012

red dot award: product design – best of the best 2012

V roce 2012 získal posuvný systém Schüco ASS 77 PD nejen red dot award: product design, nýbrž prosadil se jako jeden z nejlepších designových výrobků také v red dot: best of the best Award.

S panoramatickým designovým (PD) posuvným systémem Schüco lze vytvářet velkoformátové posuvné elementy s maximální transparentností. Tento systém přesvědčuje architekty a stavebníky především úzkými pohledovými profily a optimální tepelnou izolací pro jakékoliv nároky. Panoramatické designové posuvné systémy jsou k dispozici ve 3 variantách pro různé klimatické zóny:

ASS 77 PD.SI – systémová varianta s maximální izolační schopností

ASS 77 PD.HI – systémová varianta s vysokou izolační schopností

ASS 77 PD.NI – nezateplená systémová varianta

Nejlepší cesta k úspoře energií vede dveřmi.

V zimě zůstává venku chlad, v létě horko. Posuvné dveře Schüco se vyznačují izolační schopností na úrovni pasivního domu a v každém ročním období vytváří příjemné pokojové klima. S dobrým pocitem během topné sezóny. S nízkými náklady za klimatizaci v letním období. Je to zkrátka zodpovědné zacházení s energiemi.

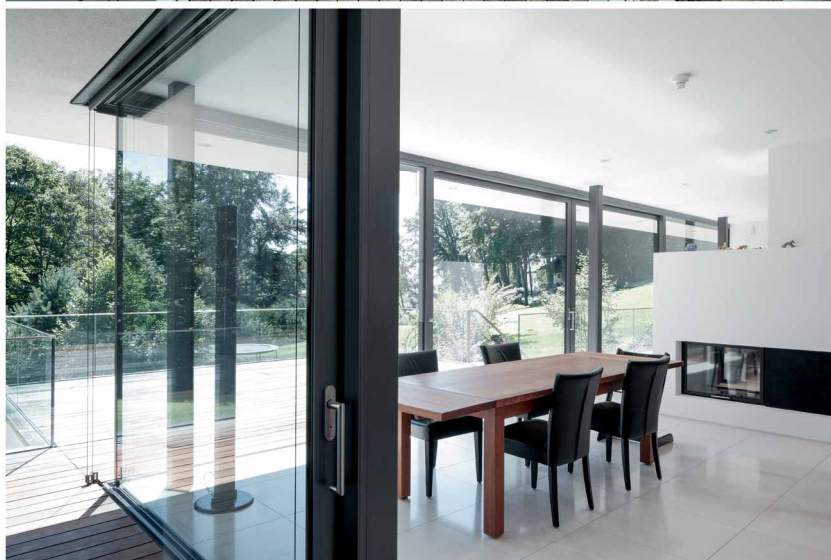
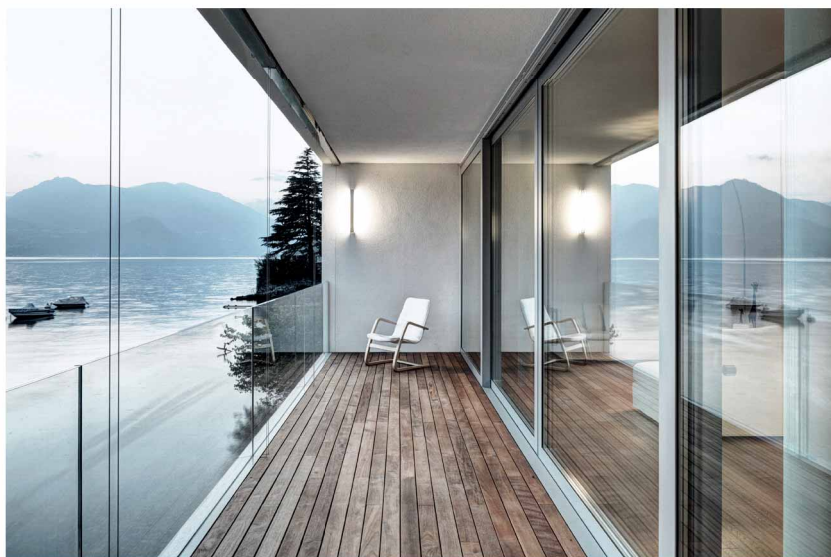

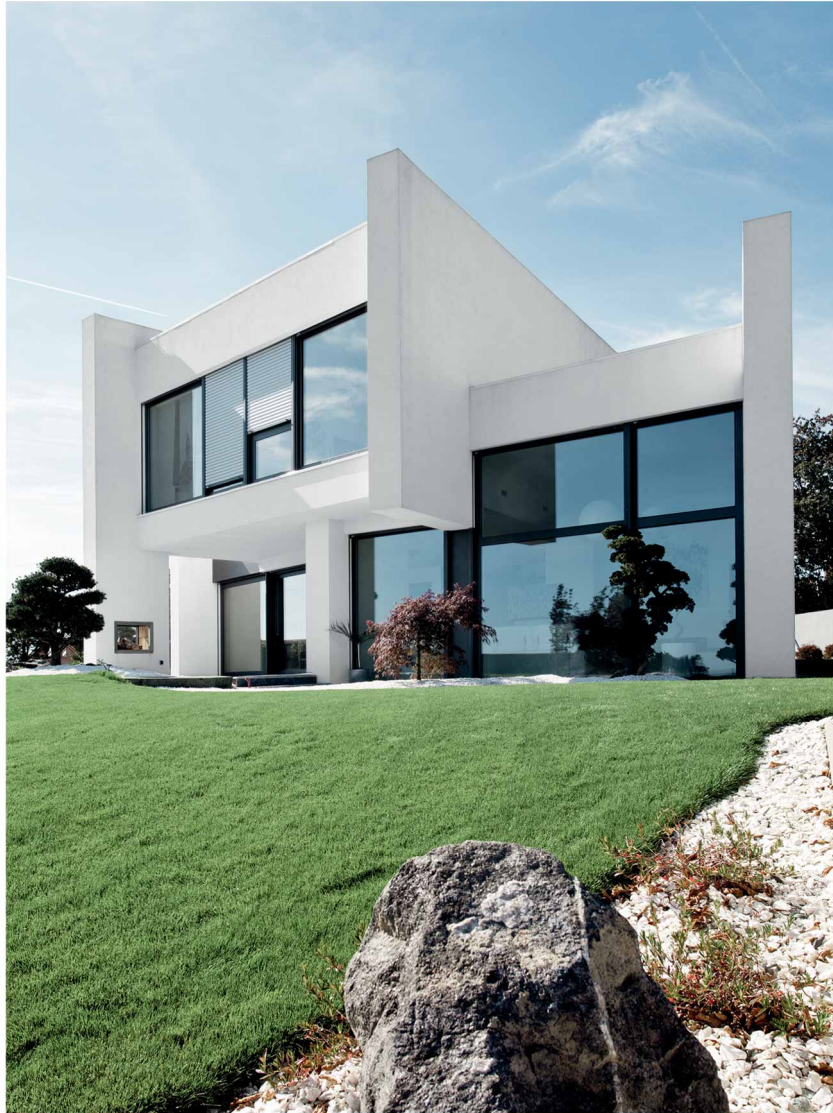

Šetření energie

Šetření energie neznámá jen udělat něco pro ochranu klimatu, nýbrž také šetřit peníze – a to je vzhledem k razantně se zvyšujícím nákladům za energie v zájmu každého stavebníka.



Šetření energie se zateplenými posuvnými systémy

Posuvné a shrnovací dveře musí splňovat vysoké požadavky na tepelnou izolaci – obzvláště tehdy, jestliže si stavebník přeje velkoplošné konstrukce. To znamená velký komfort bydlení na základě příjemného, stálého prostředí, a navíc to spoří cennou energii a snižuje náklady. A to nejen v chladných dnech, ale také v létě. Tehdy totiž zůstává

horko venku, a tak se mohou značně snížit náklady na klimatizaci.

Optimální komfort bydlení a obrovský potenciál úspory energie – tedy perfektní kombinace.

Snížení nákladů za energii s vysoce tepelněizolačními posuvnými systémy

Hliníkové profily termicky rozdělené izolačními můstky jsou vybaveny izolátory a efektivním těsněním. Společně s kvalitním izolačním sklem tak bylo dosaženo nejlepších výsledků

v tepelné izolaci. Posuvné dveře se zdvihem ASS 70.HI a shrnovací dveře ASS 80 FD.HI splňují všechny požadavky na šetření energií.

Izolační můstky s pěnou v profilech křídel a v osazovacím rámu zaručují tu nejlepší tepelnou izolaci

Nepatrné pohledové šířky při maximální velikosti křídel zajišťují transparentnost

Ploché prahy pro vysoký komfort

Dodatečná izolační zóna pro zvýšení tepelné izolace

Plastové vícekomorové profily pro vyšší stabilitu a větší tepelnou izolaci

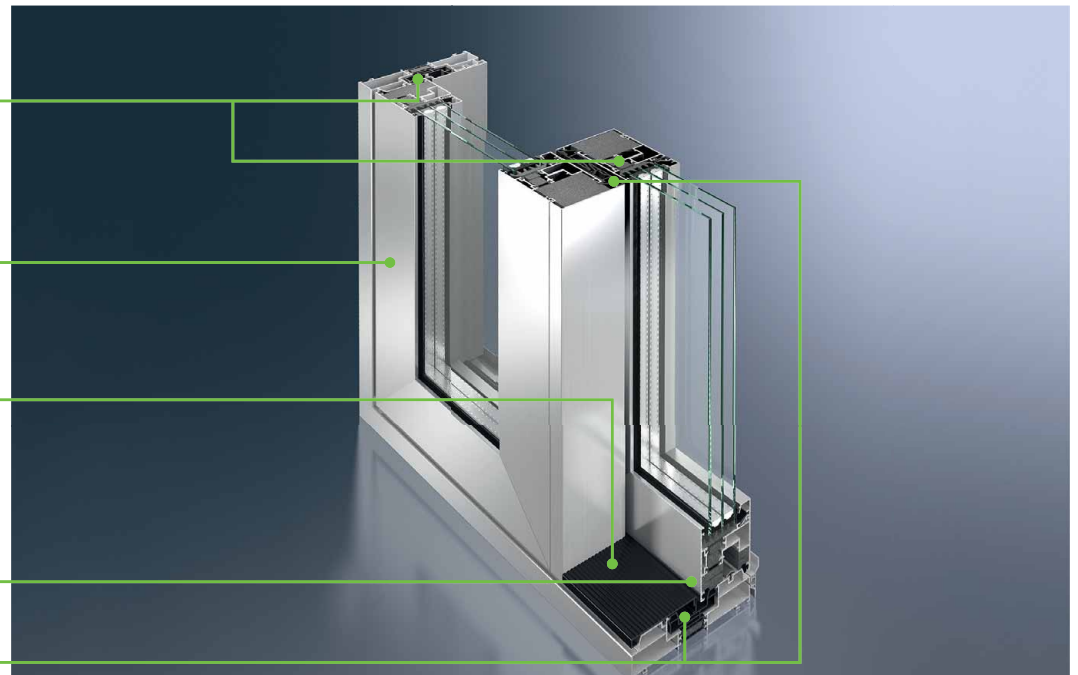

Vysoce izolovaný posuvný systém Schüco ASS 70.HI (Aluminium Sliding System)

Dodatečná izolační zóna pro zvýšení tepelné izolace

Izolační můstky s pěnou v profilech křídel a v osazovacím rámu zaručují tu nejlepší tepelnou izolaci

Nepatrné pohledové šířky při maximální velikosti křídel zajišťují transparentnost

Vynikající design se zaoblenými hranami profilů

Volitelný obvodový rám s vysokou těsností nebo plochý práh pro vysoký komfort

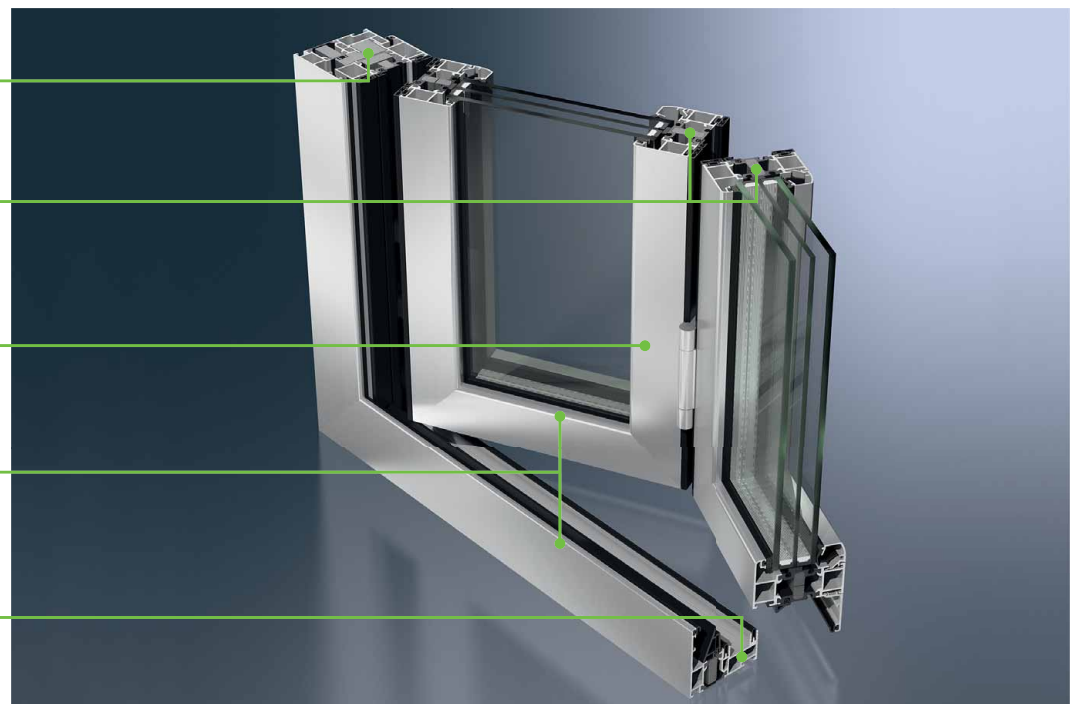

Vysoce izolovaný shrnovací systém Schüco ASS 80 FD.HI

Design vytvořený podle vlastního vkusu.

Individualita patrná na první pohled. Schüco Vám nabízí možnost sloučit tvar, funkčnost, barevnost a techniku Vašich posuvných dveří dle Vašich představ a harmonicky je zkombinovat s Vašimi okny. Každá budova tak může získat nezaměnitelný vzhled.

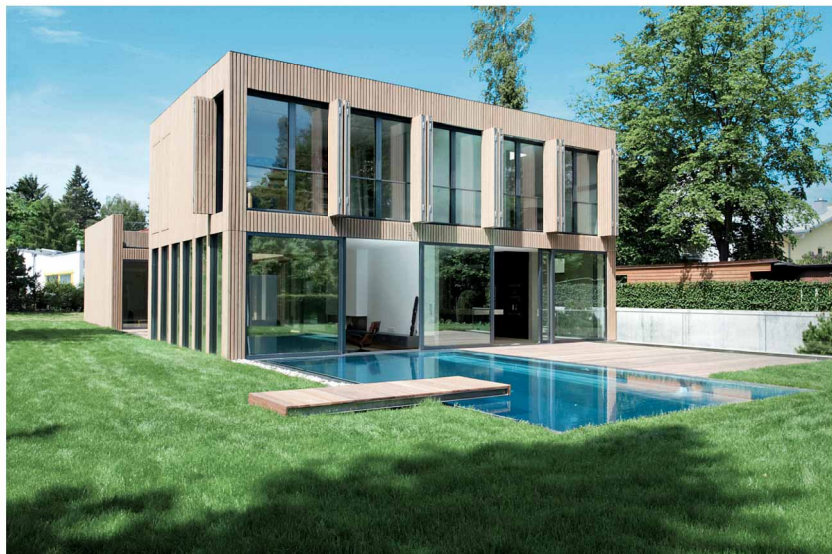



Různé způsoby otevírání

Systémy posuvných dveří značky Schüco přesvědčují perfektní funkcí. Díky různým způsobům otevírání navíc poskytují více možností úprav:

- Posuvné dveře
- Posuvné dveře se zdvihem
- Paralelně odstavné posuvné sklopné dveře (PASK)
- Shrnovací dveře

Vzhledem k velkému výběru barev a profilů je možné sladit transparentní posuvné konstrukce v interiéru i exteriéru s architekturou domu nebo zimní zahrady. Tím se dosáhne celkového harmonického vzhledu a optických akcentů.

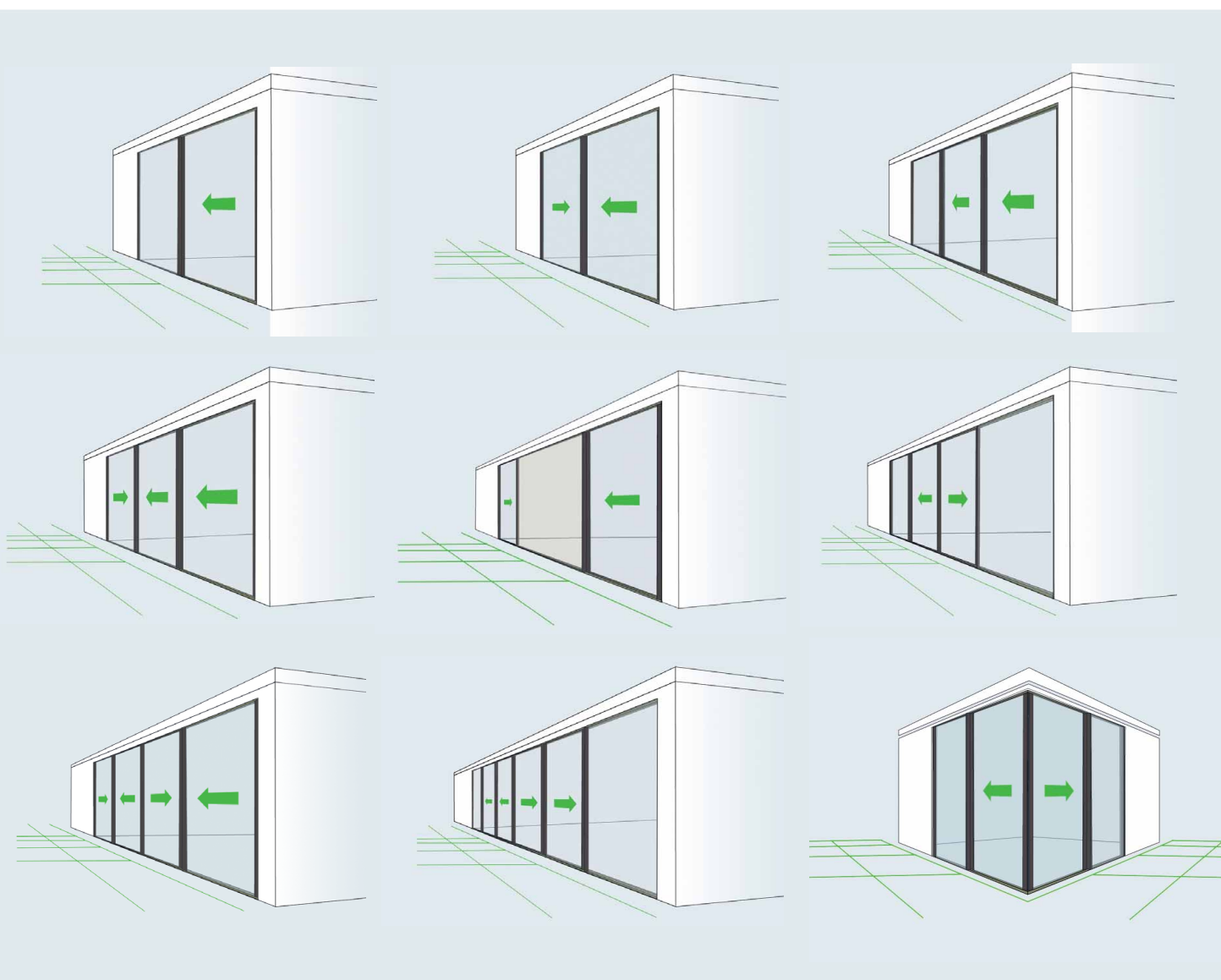

Nabídka nejrozličnějších variant otevírání u posuvných a shrnovacích dveří (rozsah v závislosti na shrnovacím systému)

Posuvné dveře



Transparentní přechod do exteriéru

Potřebujete dveře, které je možno v případě potřeby jednoduše posunout do strany a vytvořit rozměrné průchody až do dvou třetin šířky elementu? Posuvné dveře značky Schüco se pohybují téměř nehlukně po vodících lištách z ušlechtilé oceli.

Všechny uzavírací prvky leží v jedné rovině – bez rušivých křídel dveří, která zasahují do místnosti. U návrhů na zařizování místnosti máte při použití posuvných dveří značky Schüco mnohem větší volnost. Dle potřeby lze navzájem kombinovat až šest zasklených ráků.

Posuvné elementy jsou ideální i tehdy, když se jedná o průhledné a flexibilní rozdělení prostoru v interiéru. Paleta barev je tak pestrá, že určitě naleznete barvu, která se hodí k zařízení.

Posuvné dveře se zdvihem

Budete překvapeni, jak snadno se dá manipulovat s hliníkovými posuvnými dveřmi se zdvihem. V uzavřeném stavu přesvědčují svou perfektní těsností a poskytují skvělou tepelnou a protihlukovou ochranu. Bezpečnostní prvky kromě toho zajišťují osobní ochranu.

Posuvné dveře se zdvihem se otvírají k jedné straně nebo ze středu. Až tři kolejničky umožňují velké rozměry otvorů, a tedy flexibilní použití u velkoplošných konstrukcích, například u zimní zahrady.



Velkoprostorový byt se skvělým výhledem



Paralelně odstavné posuvné sklopné dveře



Dveře PASK v zimní zahradě

PASK je označení paralelně odstavných posuvných sklopných dveří. Optimální kombinace posuvných dveří a sklopných oken poskytuje komfortní užívání a co nejjednodušší manipulaci. Snadno je možné sklopit pouze jedno křídlo okenních dveří za účelem vyvětrání nebo otevřít celou plochu. Křídla PASK jsou osazena v rámech tak, že jsou zvenku čistě plošně lícující a zevnitř s přírazem, což zajišťuje optimální těsnost.



Dveře PASK zavřené



Dveře PASK v poloze sklopeno



Dveře PASK otevřené

Shrnovací dveře



Shrnovací dveře

Skutečným divem jsou shrnovací dveře značky Schüco. S jejich pomocí je možné téměř zcela otevřít prosklené stěny. Jednotlivé prvky se poskládají ke straně do úzkého balíku – rychle a jednoduše. Podle místa použití jsou k dispozici dvě varianty:

Vysoce tepelně izolované exteriérové shrnovací dveře

Balíky křídel těchto tepelněizolačních dveří je možné velmi snadno shrnout dovnitř nebo ven, popř. posunout vpravo či vlevo. Křídla se přitom pohybují téměř nehlukně ve vodicích lištách. Jsou vedeny nahore a dole. Vytváří se dokonalé propojení exteriéru a interiéru.

Interiérové neizolované shrnovací dveře

V částech, kde se nepožaduje tepelná izolace, jsou nejlepší volbou neizolované shrnovací dveře. Pro rozšíření obytných nebo kancelářských prostor se může celá dveřní konstrukce kompletně otevřít.

Neomezená paleta barev všech posuvných dveřních systémů

Barevnému provedení posuvných systémů dveří a oken se nekladou žádné meze.

Povrchy profilů mohou mít jinou barvu z vnitřní i z vnější části, aby bylo možné uspokojit individuální nároky. Váš nejbližší odborný prodejce Vám velmi rád poradí.

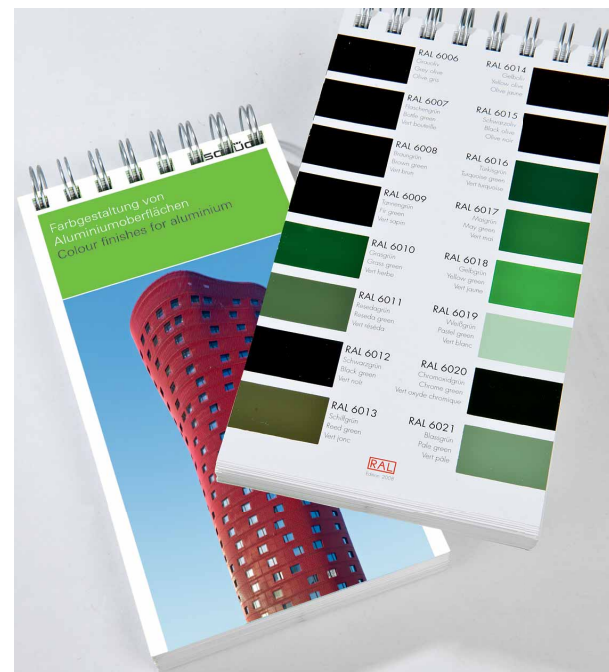

Komfort: pro Schüco naprostá samozřejmost.

Zvyšte si komfort bydlení s automatizovanými systémy. K otevření či uzavření velkých dveří stačí jeden prst. Na první pohled zkontrolujete, zda jsou všechny dveře uzavřeny. A jeden telefonát nejbližšímu partnerovi Schüco zvýší kvalitu bydlení s posuvnými systémy značky Schüco.

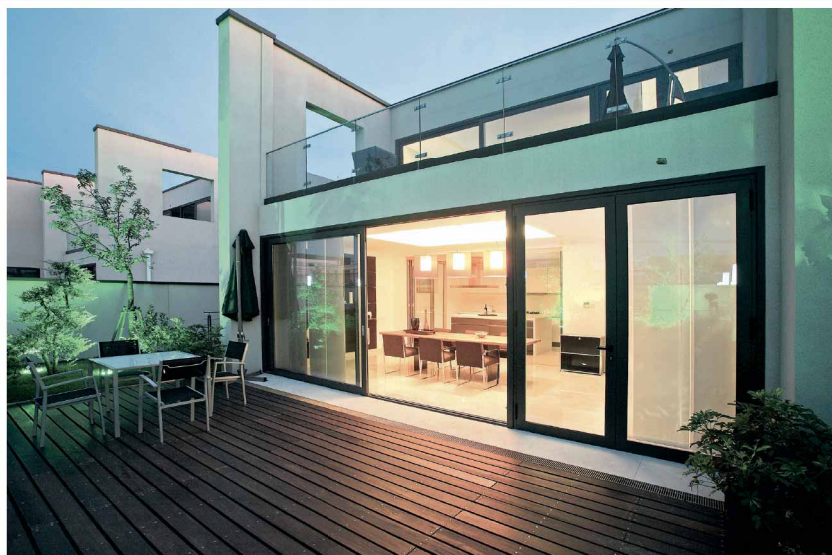

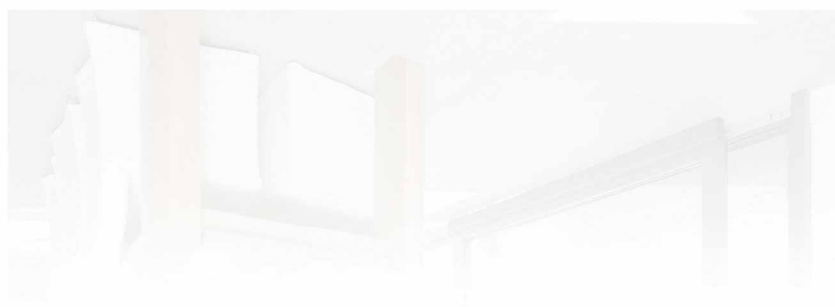

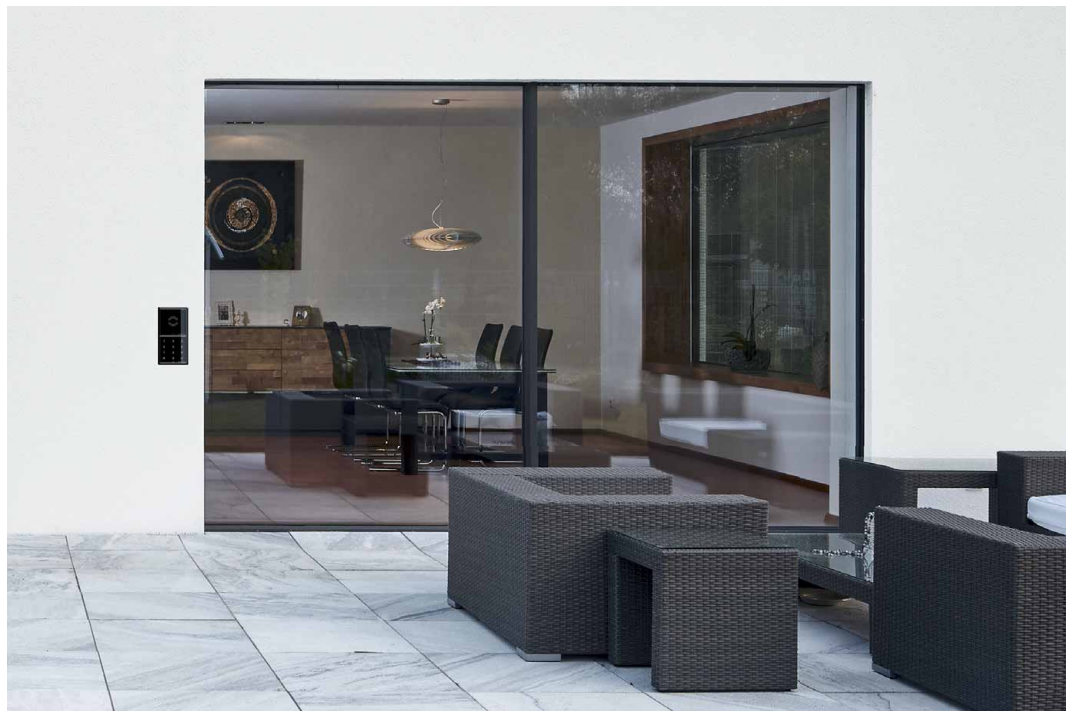

Decentní design kombinovaný s inteligentní technikou. Posuvný systém Schüco ASS 77 PD a Door Control System (DCS)

Komfortní způsob obsluhy posuvných dveří

Obsluha stisknutím tlačítka

Čím snadněji je možné manipulovat s posuvnými dveřmi, tím lépe se s nimi žije. Proto společnost Schüco vyvinula technologii e-slide. S ní je možné plně automaticky, velmi tiše a rychle pohybovat s křídly o hmotnosti až 250 kg nebo s elementy o velikosti 3 x 3 metry. To ocení především děti, starší lidé, nebo zdravotně postižené osoby. Skrytá automatika e-slide se ovládá prostřednictvím klávesnice na křídle, prostřednictvím prostorového čidla nebo – jako součást automatizace budovy – centrálně.

Technika e-slide značky Schüco je k dispozici pro posuvné systémy a posuvné systémy se zdvihem. Díky „inteligentnímu“ softwaru disponuje pohon e-slidu integrovanou ochranou proti přivření.

Zabouchnutí vyloučeno

Nechtěně jste se zabouchnuli na balkóně nebo terase? To se Vám nestane s čtečkou otisků prstů.

Pomocí tohoto biometrického systému čtení otisků prstů, zabudovaného ve dveřním profilu, se jednoduše položí prst na termický čtecí proužek a posuvné dveře se zdvihem se automaticky odblokuje. Samozřejmě za předpokladu, že je otisk prstu uložen v systému. To bezpečně chrání před nevídanými návštěvami – manipulace je vyloučena!

Šetření energie pomocí automatizace

Automaticky řízený plášť domu je velká výzva budoucnosti. Pro snížení spotřeby energie je nutno sladit celou řadu funkcí, jako např. odvětrávání, regulaci pokojového klima, zastínění, bezpečnost a výrobu energií. K tomu slouží systémy automatického otvírání a zavírání posuvných systémů, které řídí pravidelné přirozené odvětrávání, jakož i stínicí systémy řízené v závislosti na slunečním záření a denním světle, které jsou v ideálním případě propojeny s vnitřním osvětlením a řízením topení a klimatizace. Centrálně ovládaná okna a dveře slouží jak k produkci energie, tak i k nočnímu chlazení objektu – kontrolovaným otvíráním v nočních hodinách. Společnost Schüco si dala za cíl elektronicky zesíťovat a automaticky ovládat všechny

aktivní prvky fasádního pláště. Díky tomu lze zcela využít energetický potenciál těchto fasádních plášťů. Pro modernizaci budov se k tomu hodí systém Schüco Wireless Control System, který umožňuje automatizaci na bázi rádiového ovládání bez instalace vodičů.

Ovládání přes komunikační moduly, jakými jsou iPad, iPhone, Blackberry atd., otvírá nové možnosti ovládání, nastavování a používání otevíracích elementů, zastínění, řízení osvětlení či regulace klimatizace.

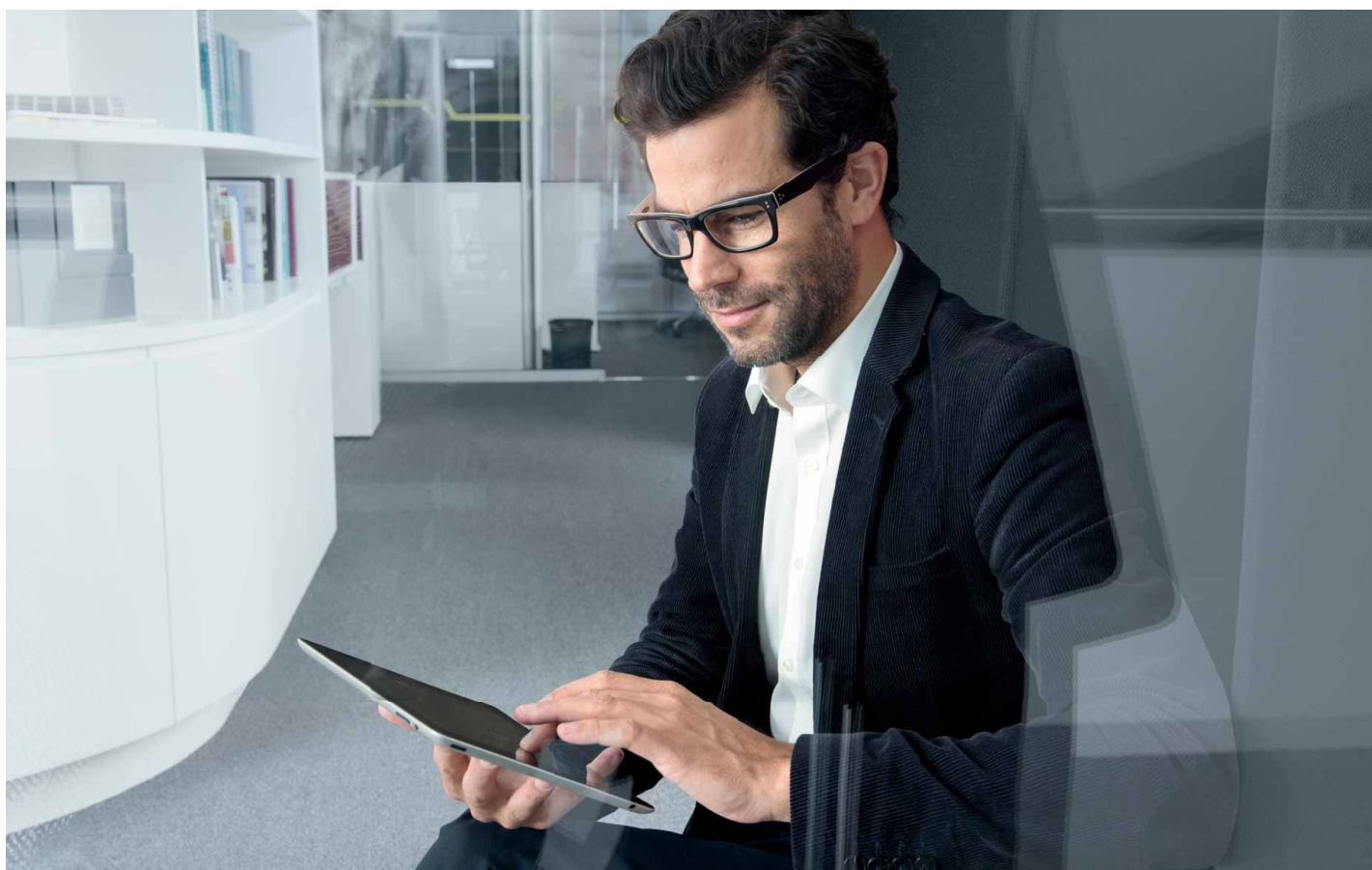

Příklad využití: ovládání pomocí iPadu

Bezpečnost: klíčovým prvkem jsou dveře.

Nepřetržitý pocit jistoty. Zabezpečení značky Schüco není jen dobrý pocit, je to jistota. S inovační technikou, která je neviditelná, ale přitom velmi účinná. Kdy si již nikdy nepřiskřípnete prsty. Kdy se dveře automaticky zavřou a zajistí.

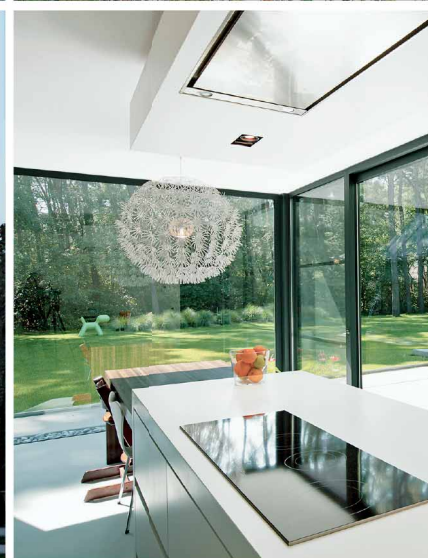
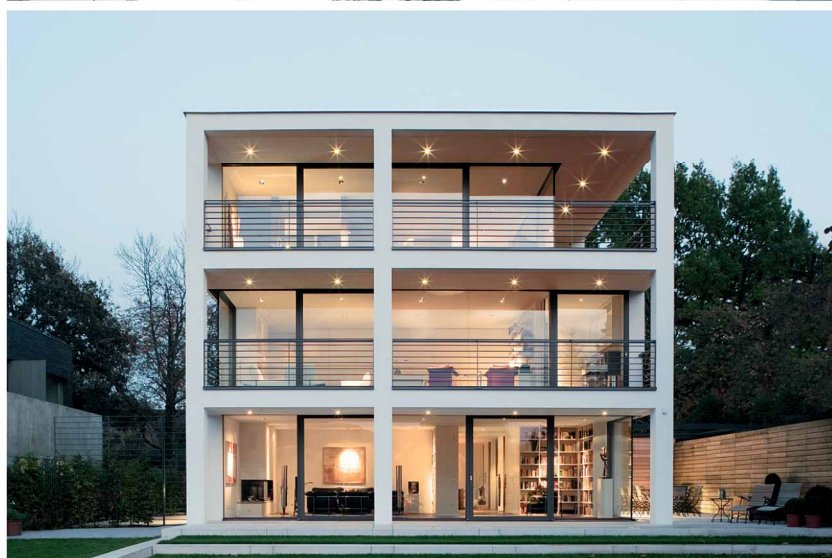

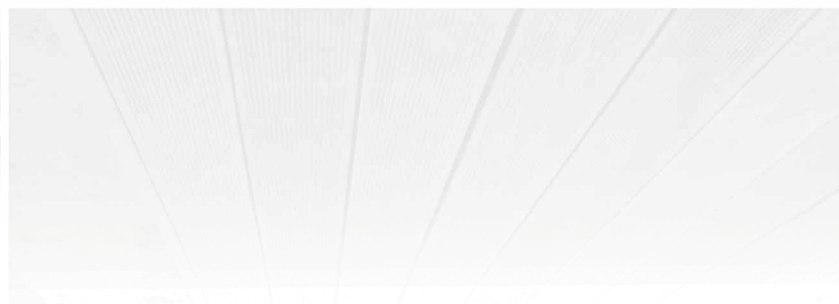
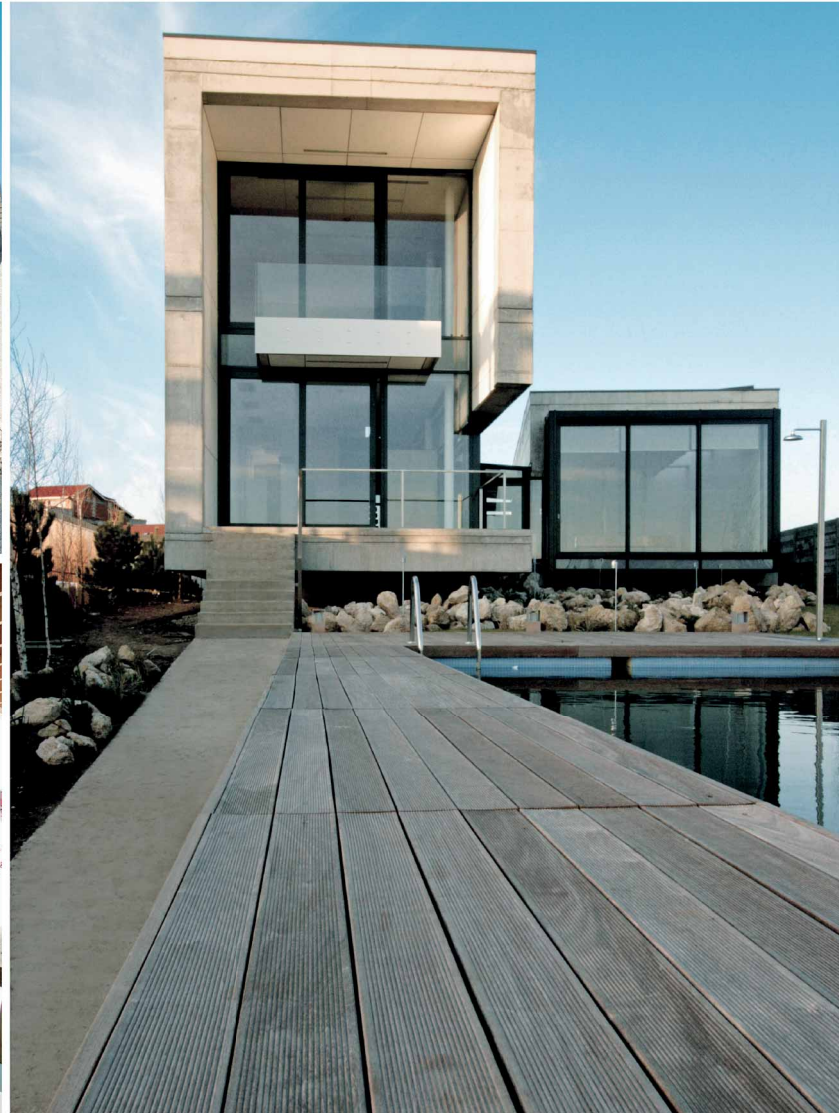

Zabudovaná bezpečnost

Hliníkové posuvné systémy značky Schüco splňují prakticky všechny požadavky v ohledu na funkčnost, komfort a design – a kromě toho vyhovují vysokým nárokům na bezpečnost.

Velkou výhodou je stabilita materiálu z hliníkových profilů, která tak přispívá ke zvýšení ochrany před vniknutím. Zde je, v závislosti na variantě vybavení systémů posuvných dveří, možná ochrana proti vniknutí až do bezpečnostní třídy 2 (RC2).

I pro posuvné elementy s motorickým pohonem je připraven vhodný bezpečnostní systém: e-slide Schüco disponuje spolehlivou ochranou proti přivření pomocí inteligentního softwaru. Ten nechá křídlo okamžitě zajet zpět, jakmile identifikuje překážku, např. osobu nebo nějaký předmět. U volitelných infračervených senzorů může být taková překážka identifikována již tehdy, když se blíží k zařízení.

Třídy odolnosti proti vniknutí

RC1	RC2
<p>Konstrukce této třídy odolnosti poskytují základní ochranu proti fyzickému násilí, jako je prokopnutí, proskočení, proražení, vysazení a vytržení.</p>	<p>Příležitostný pachatel se pokouší pomocí jednoduchých nástrojů – šroubováku, kleští a klínu – vypáčit uzavřený a zablokovaný konstrukční prvek.</p>



Monitoring otevření a zavření

Když chcete odcházet s pocitem absolutního bezpečí: společnost Schüco dodává na přání integrovaný monitoring otevření a uzavření s funkcí zpětného hlášení pro elektronickou kontrolu uzavření při opuštění domu. Tento monitorovací systém obsahuje také rozhraní pro napojení do automatizace budovy, a může být proto kombinován s poplašnými zařízeními. Tak je možné zcela individuálně zvýšit bezpečnost domu a rodiny.

Plus pro bezpečnost prostřednictvím integrovaného monitoringu otevření a uzavření

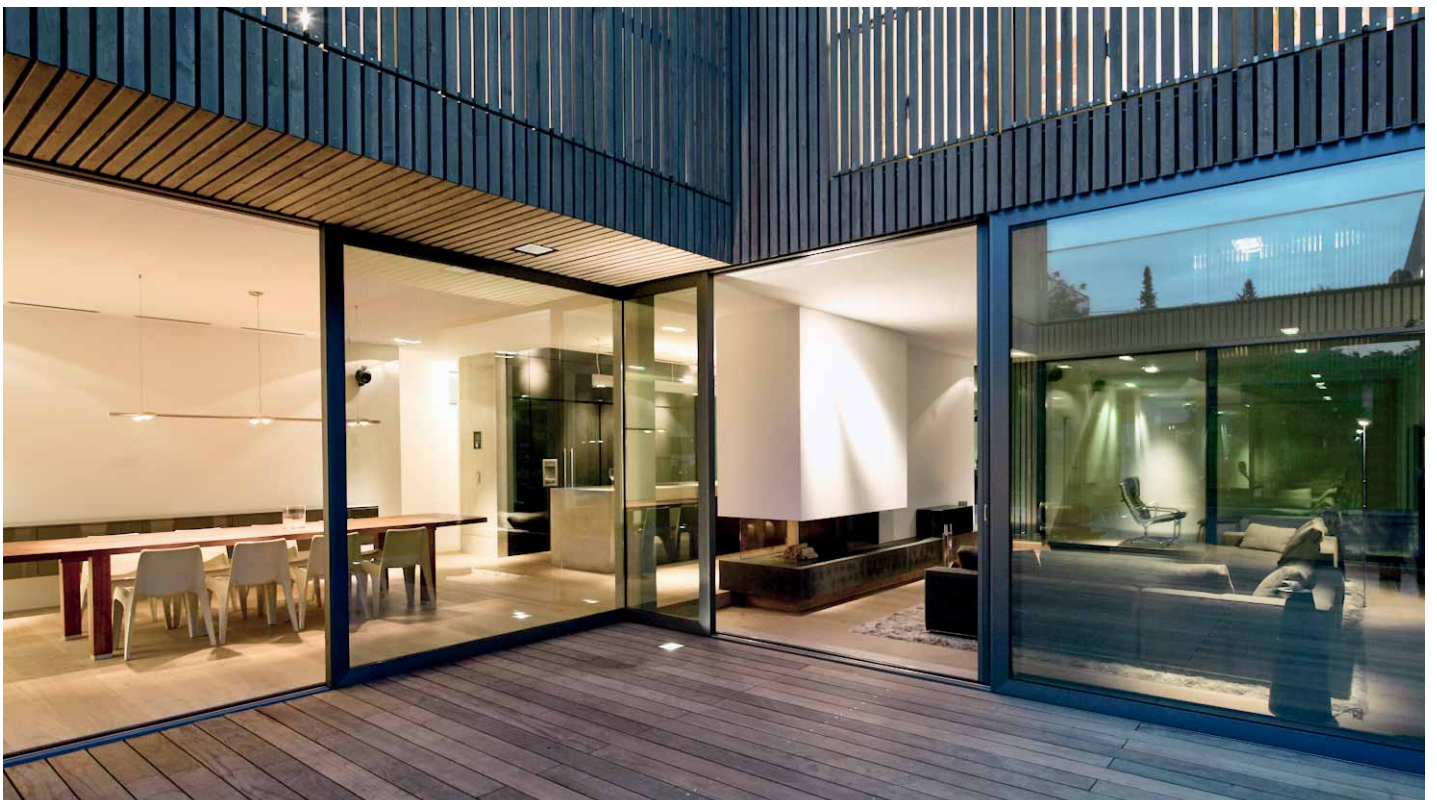



Hliníkové posuvné a shrnovací systémy značky Schüco

Systémy	Rozměry křídla: max. šířka/max. výška v mm	Maximální hmotnost křídla v kg	Šířka rámu křídla v mm	Stavební hloubka rámu v mm	Tloušťka skla v mm	Třída bezpečnosti (RC)	Počet vodících listů	Kování
Posuvné elementy pro dveře a okna								
izolované								
ASS 39 SC	1.500 ¹ / 2.600 ²	160	od 74	od 60	24 – 28	2	1, 2 nebo 3	Klika s převodovkou / zarážka / madlo
ASS 39 SC TipTronic	1.500 ¹ / 2.600 ²	160	od 74	od 60	24 – 28		2	Tlačítko / přepínač / signální panel
ASS 43 / 48	2.500 ¹ / 2.600 ²	230	od 75	od 85	13 – 32	2	1, 2 nebo 3	Posuvná rukojeť / zarážka
ASS 50	3.000 ¹ / 3.000 ²	300	od 84	od 120	8 – 32	2	1, 2 nebo 3	Posuvná rukojeť / zarážka / madlo
ASS 77 PD.HI	3.200 ¹ / 3.500 ²	500	od 30	od 200	do 60	2	2 nebo 3	Pokojevé tlačítko
ASS 77 PD.SI	3.200 ¹ / 3.500 ²	500	od 30	od 200	do 60	2	2	Pokojevé tlačítko
neizolované								
ASS 28 SC.NI	1.800 ¹ / 2.500 ²	160	od 57	od 50	6 a 20		2, 3	Klika s převodovkou / zarážka / madlo
ASS 32.NI	1.400 ¹ / 3.000 ²	80	od 69	od 50	4 – 18		2, 3	Klika s převodovkou / zarážka
ASS 32 SC.NI	1.800 ¹ / 2.500 ²	160	od 53	od 50	6 – 8 a 24		2, 3	Klika s převodovkou / zarážka / madlo
ASS 39 PD.NI	2.000 ¹ / 3.400 ²	270	od 38	od 107	do 32		2, 3	Posuvná rukojeť / zarážka / madlo
ASS 50.NI	3.000 ¹ / 3.000 ²	150	od 89	od 120	8 – 32	2	2	Posuvná rukojeť / zarážka / madlo
ASS 77 PD.NI	3.200 ¹ / 3.500 ²	500	od 30	od 200	do 60	2	2	Pokojevé tlačítko
Posuvné elementy se zdvihem pro dveře a okna								
izolované								
ASS 50	3.000 ¹ / 3.000 ²	400	od 84	od 120	8 – 32	2	1, 2 nebo 3	Klika
ASS 50 e-slide	3.000 ¹ / 3.000 ²	250	od 84	od 120	8 – 32		2	Ovládací tlačítko
ASS 70.HI	3.000 ¹ / 3.000 ²	400	od 88	160	do 52	2	1, 2 nebo 3	Klika
ASS 70.HI e-slide	3.000 ¹ / 3.000 ²	250	od 88	od 160	do 52		2	Ovládací tlačítko
neizolované								
ASS 50.NI	3.000 ¹ / 3.000 ²	150	od 89	120	8 – 32	2	2	Klika
Paralelně odstavné posuvné sklopné dveře (PASK)								
montáž možná se všemi sériemi oken Schüco AWS	podle série 2.200 ¹ / 2.500 ²	podle série 200	podle série od 84,5	podle série od 50	podle série do 67	podle série do 2	1	Okenní klika / rukojeť PASK / klika
Shrnovací dveře								
izolované								
ASS 70 FD	1.200 ¹ / 3.000 ²	100	Ab 54	70	6 – 45	2		Dveřní klika / okenní klika
ASS 80 FD.HI	1.200 ¹ / 3.000 ²	100	Ab 50	80	Bis 53	2		Dveřní klika / okenní klika
neizolované								
ASS 50 FD.NI	1.000 ¹ / 2.200 ²	55	Ab 60	50	8 – 30			Dveřní klika

¹Podle výšky křídla. ²Podle šířky křídla.

Design klik

Rukojeti pro okna a dveře PASK				Rukojeti pro posuvné dveře			Rukojeti pro posuvné dveře se zdvihem			
Dveře PASK s komorovým převodovým mechanismem	Pro vložku až do 130 kg	Dveře typu PASK do 200 kg	Dveře PASK uzamykatelné	Rukojeť pouze v interiéru	Pro vložku a s otvorem k uchopení	Pro vložku na vnitřní i vnější straně	Venkovní otvor k uchopení	Pro vložku a s otvorem k uchopení	Pro vložku na vnitřní i vnější straně	Snímatelná
										

PASK paralelně odstavné posuvné sklopné dveře

Hliníkové dveře posuvné a shrnovací



Hliníkové posuvné a shrnovací dveře značky Schüco přesvědčují svou všestranností: velké vchody pro terasy a balkony v exteriéru přitahují pozornost, stejně tak jako transparentní dělící části prostoru v interiéru.

Efektivita energií, vybavení a design jsou přitom samozřejmě na nejvyšší úrovni – pokud jde o individuální úpravy, nenechají posuvné

a shrnovací dveře žádné přání nesplněné. Další výhodou: Všechny elementy je možné bez problému kombinovat s jinými systémy značky Schüco, např. s okny a zimními zahradami.

Schüco International KG

www.schueco.cz

Systémová řešení pro okna, dveře a fasády

Společně s celosvětovou sítí partnerů, architektů, projektantů a investorů vytváří firma Schüco udržitelné opláštění objektů, a to ve vzájemné harmonii lidských potřeb, přírody a technologií. Vysoké požadavky na design, komfort a bezpečnost jsou dosahovány díky energeticky efektivním řešením, která vedou ke snižování emisí CO₂ a šetření přírodních zdrojů. Prostřednictvím svých dvou divízií – hliníkových konstrukcí a plastových systémů – dodává na míru šité produkty pro novostavby i modernizace, vždy individuálně přizpůsobené požadavkům zákazníků i klimatickým podmínkám. Společnost Schüco je spolu s 4.800 zaměstnanci a 12.000 partnerskými firmami aktivní v 78 zemích světa. Výše obrátu v roce 2013 dosáhla hodnoty 1,5 miliardy eur. Kompletní informace o firmě naleznete na www.schueco.cz

Schüco – System solutions for windows, doors and façades

Together with its worldwide network of partners, architects, specifiers and investors, Schüco creates sustainable building envelopes which focus on people and their needs in harmony with nature and technology. The highest demands for design, comfort and security can be met whilst simultaneously reducing CO₂ emissions through energy efficiency, thereby conserving natural resources. The company and its metal and PVC-U divisions deliver tailored products for newbuilds and renovations, designed to meet individual user needs in all climate zones. With 4,800 employees and 12,000 partner companies, Schüco is active in 78 countries and achieved a turnover of 1.5 billion euros in 2013. For more information, visit www.schueco.com

SCHÜCO