

SIEGENIA AUBI[®]
SOLUTIONS INSIDE

Návod na obsluhu a údržbu celoobvodového okenného kovania **TITAN**



SIEGENIA-AUBI KG
P.O.Box 10 05 51
G-57005 Siegen
www.si-au.sk
www.siegenia-aubi.com
info@siegenia-aubi.com

Vážený zákazník,

ďakujeme vám za dôveru prejavenu zakúpením výrobku so značkovým kovaním TITAN od spoločnosti SIEGENIA-AUBI.

Naším cieľom je vaša spokojnosť s výrobkom počas celej doby jeho užívania, preto je nutné aby ste dodržiavali nasledujúce pokyny a upozornenia.

Aby bol zachovaný ľahký chod a bezchybná funkčnosť kovania, je nutné minimálne raz ročne vykonať nasledujúcu údržbu:

- Namazať všetky pohyblivé diely a uzatváracie miesta.
- Vyskúšať správnu polohu a opotrebovanie všetkých dielov kovania, ktoré majú vplyv na bezpečnosť.
- Všetky okenné prvky čistíte len jemnými, pH neutrálnymi čistiacimi prostriedkami v riedenom stave. Nikdy nepoužívajte agresívne, kyselinu obsahujúce čistiace alebo umývacie prostriedky, lebo by mohli poškodiť antikoróznou povrchovú vrstvu kovania.

Pozor, pri poruchách funkcie hrozí nebezpečenstvo poranenia!

Okno preto ďalej nepoužívajte, ale ho zabezpečte a nechajte to bezodkladne opraviť. Okennou kľučkou manipulujte, len keď krídlo prilieha k rámu. Pri sklápaní veľkých a ťažkých krídel nepoužívajte hrubú silu a prípadne pri zatváraní použite obe ruky (napr. balkónové dvere).

Ak dodržíte všetky uvedené podmienky a zásady, zabezpečíte svojmu kovaniu dlhú životnosť a spoľahlivú funkčnosť.

Mazací plán

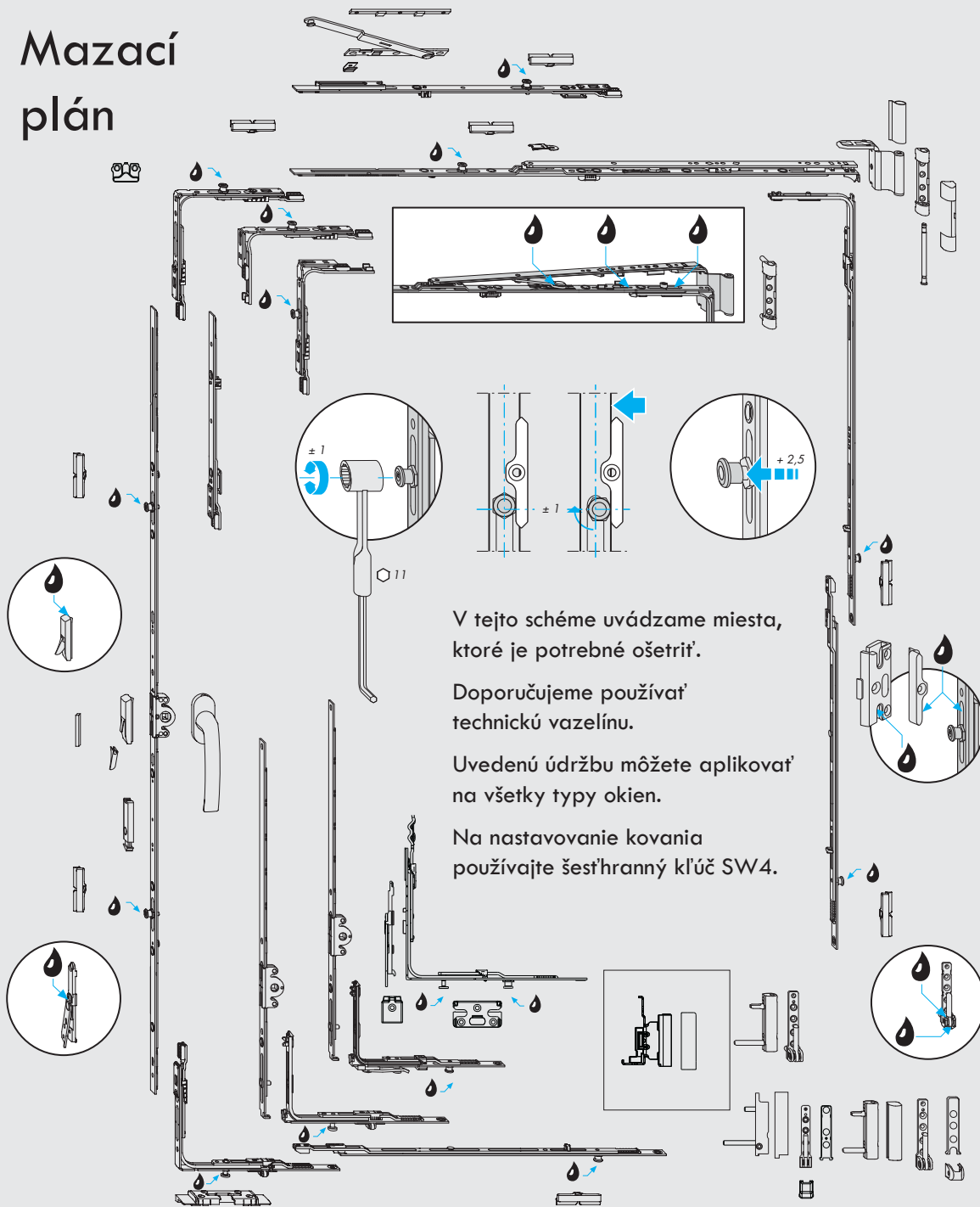

V tejto schéme uvádzame miesta, ktoré je potrebné ošetriť.

Doporučujeme používať technickú vazelinu.

Uvedenú údržbu môžete aplikovať na všetky typy okien.

Na nastavovanie kovania používajte šesťhranný kľúč SW4.

Nastavitel'né časti kovania

Nožnicový pánt

1. Príliš malý alebo príliš veľký prítlak okna: šesťhranným kľúčom č.4 nastaviť excentrický čap.

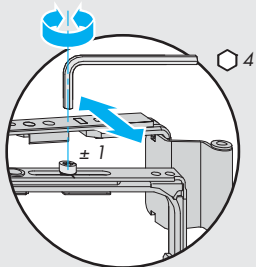

2. Zdvíhanie alebo spúšťanie krídla pomocou šesťhranného kľúča č. 4

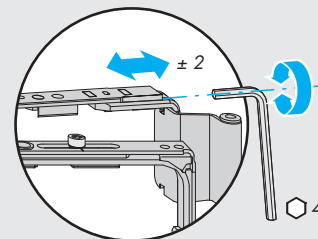

Nožnicový pánt pre oblúkové okná

1. Príliš malý alebo príliš veľký prítlak okna: šesťhranným kľúčom č.4 nastaviť excentrický čap.

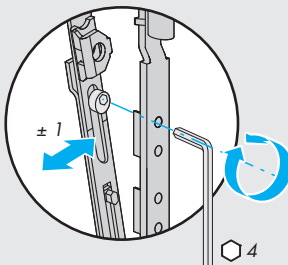

2. Vodorovné nastavovanie krídla pomocou šesťhranného kľúča č.2,5.

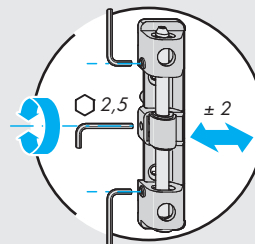

Rohové ložisko

1. Zdvíhanie alebo spúšťanie krídla pomocou šesťhranného kľúča č. 4 alebo kľúča T15.

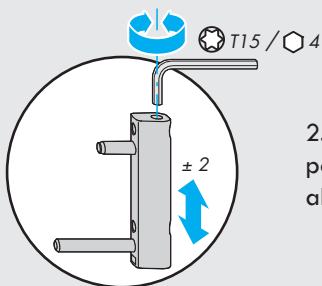

2. Vodorovné nastavovanie krídla pomocou šesťhranného kľúča č.4 alebo kľúča T15.

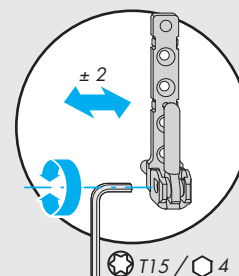

Rohový pánt

1. Zdvíhanie alebo spúšťanie krídla pomocou šesťhranného kľúča č. 4 alebo kľúča T15.

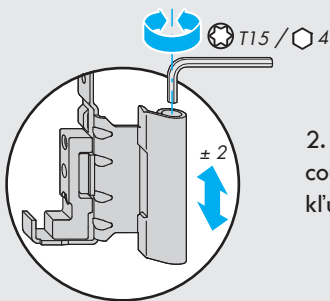

2. Prítlak krídla nastaviť pomocou šesťhranného kľúča č.4 alebo kľúča T15.

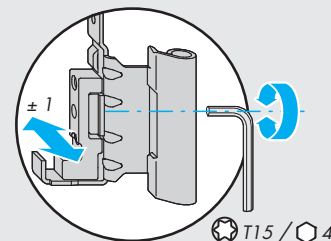

Znázornenie systému použitia otváravo-sklopného okna

Ľavé okno

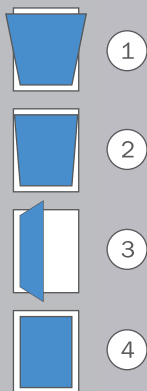

Poloha kľučky

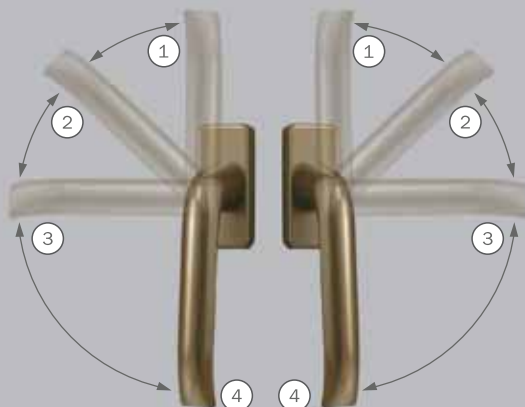

Pravé okno

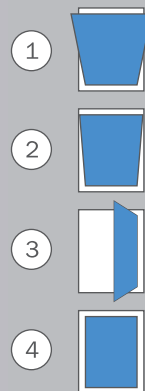

sklopná poloha
priebežné vetranie

špárové
vetranie

otvorené
rýchle vetranie

zatvorené

! Upozornenie pre užívateľa

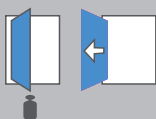

Nezaťažujte kridla a netlačte ich na ostenie okna!



Nevkladajte predmety medzi rám a kridlo.



POZOR! Nebezpečenstvo poranenia častí tela!



POZOR! Nebezpečenstvo vypadnutia a zranenia vplyvom prievanu!

V prípade technických problémov sa obráťte na svojho obchodného partnera: