

Die neue Dimension des Wohnens  
mit Aluminium Haustüren

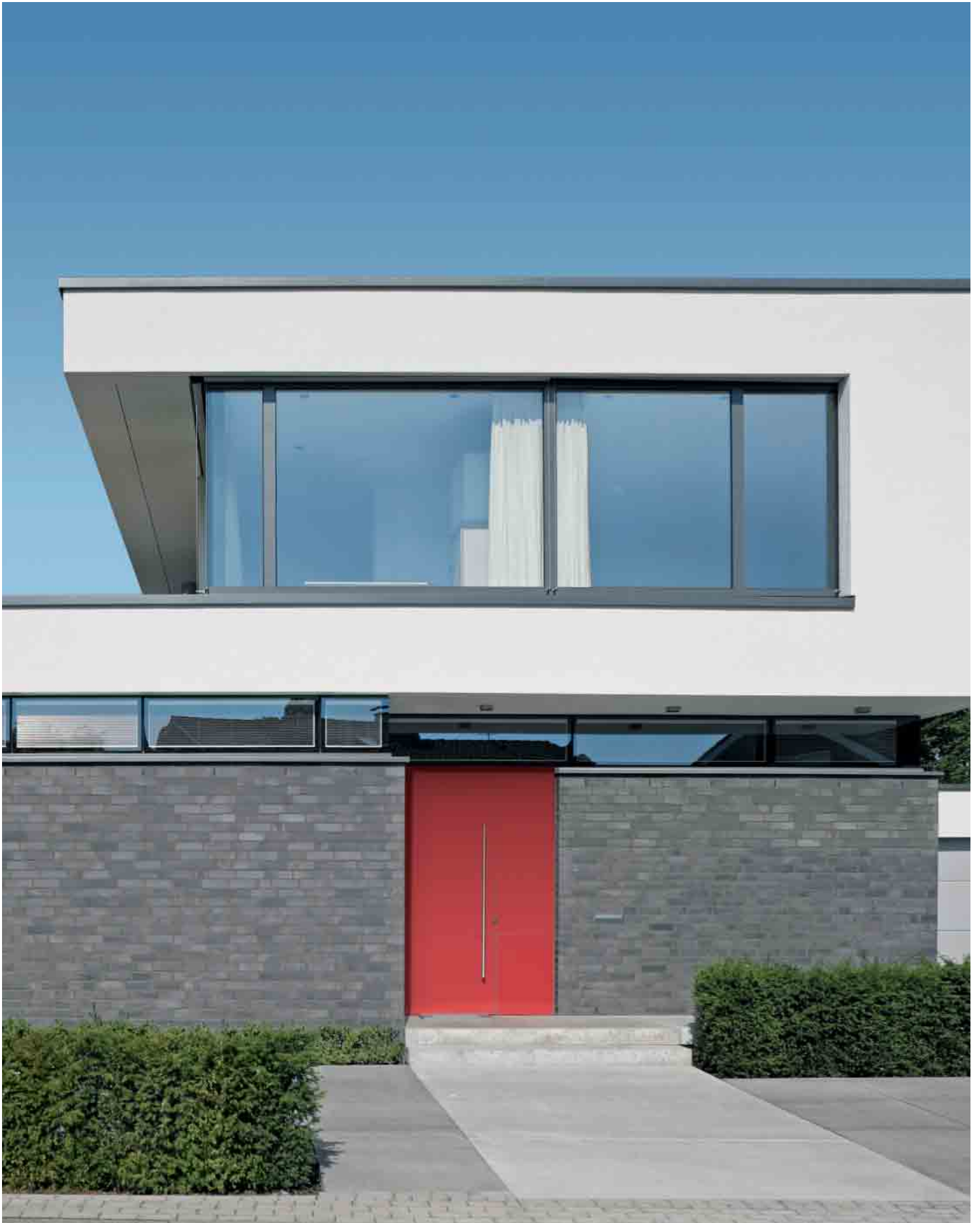



Inhalt

# Persönliche Akzente setzen – mit Haustüren von Schüco



Individuell gestaltete Aluminium Haustüren von Schüco setzen ganz persönliche Akzente. Dank der Vielfalt an Gestaltungsvarianten lassen sie sich perfekt auf die eigenen Wünsche und die Architektur eines Hauses abstimmen. Außer durch intelligentes Design überzeugen die Haustüren von Schüco auch durch hervorragende Wärmedämmung, Sicherheit und Langlebigkeit. Dazu garantiert eine umfangreiche Auswahl an Ausstattung und Zubehör, dass Ihre neue Wunschtür auch in puncto Komfort Ihre Ansprüche maßgeschneidert erfüllt. Selbstverständlich können Aluminium Haustüren von Schüco mit anderen Schüco Produkten wie z.B. Aluminium Fenstern kombiniert werden, denn mit seinem einzigartigen Systemkonzept bietet Schüco ganzheitliche Lösungen rund ums Haus – alles aus einer Hand.

<b>Aluminium</b>	<b>06</b>	Haustüren von Schüco: robust, vielseitig und langlebig
<b>Energie</b>	<b>10</b>	Beste Wärmedämmung spart Energiekosten
<b>Sicherheit</b>	<b>14</b>	Sicherheitskonzepte von Schüco
<b>Komfort</b>	<b>21</b>	Komfortabel öffnen, schließen und überwachen
<b>Design</b>	<b>26</b>	Formen und Farben Türgriffe und Türbänder Schüco Haustürenkonfigurator

# Aluminium: ein Werkstoff, der Zukunft baut

Vielfältige Gestaltungsmöglichkeiten, hohe Stabilität und Langlebigkeit: Aluminium eröffnet zahllose Wege, innovative Technik in Türen mit besten Wärmedämmwerten und höchster Funktionalität zu integrieren und gleichzeitig durch ein breites Portfolio an Öffnungsweiten, vielfältigen Farben sowie Oberflächen jedem Haus einen unverwechselbaren Charakter zu verleihen.





# Haustüren von Schüco: robust, vielseitig und langlebig

Eine moderne Haustür sollte nicht nur gut aussehen und sich perfekt in die Architektur eines Hauses einfügen, sondern auch optimal für die täglichen Anforderungen und Belastungen gerüstet sein. Aluminium ist ein idealer Werkstoff, um robuste und langlebige Türen zu konstruieren: extrem stabil und formbeständig selbst bei stärkster Beanspruchung, wärmedämmend sowie korrosions- und witterungsbeständig. Aluminium garantiert optimale Funktionssicherheit, erhöhten Einbruchschutz und Leichtgängigkeit auch bei großen Türformaten. Eigenschaften, die Aluminium Haustüren von Schüco perfekt erfüllen und die dafür sorgen, dass die Freude an der Tür Jahrzehnte währt.

Aluminium Haustüren von Schüco setzen sich aus verschiedenen Basiskomponenten zusammen, die in einer Vielzahl von Stil-, Farb- und Funktionsvarianten zur Auswahl stehen:

- Tür- und Flügelrahmen
- Türfüllung
- Beschläge, z.B. Schlösser und Türbänder
- Türautomation

Dazu können Sie Ihre ganz persönlichen Ansprüche an die Komfort- und Sicherheitsausstattung Ihrer neuen Haustür mit zahlreichen Zusatzkomponenten befriedigen, wie z.B. Automatik-Sicherheitsschlössern, schlüssellosen Schließsystemen per Funk oder Fingerprint sowie elektrischen Türöffnern und Videoüberwachungssystemen.



# Höchste Qualität rund um die Tür

Eine Wunschtür von Schüco ist immer das Ergebnis der persönlichen Vorstellungen und Ansprüche an Qualität, Gestaltung und Funktion, die ohne Kompromisse realisiert werden können. Deshalb sind alle Ausführungen der Basis- und Zusatzkomponenten einer

Aluminium Haustür von Schüco individuell kombinierbar, z.B. können Sie ein Zutrittskontrollsystem in das Türprofil integrieren. Eine Haustürübersicht mit allen im Prospekt dargestellten Komponenten finden Sie als ausklappbare Lesehilfe auf Seite 32.



Eine Wunschtür von Schüco: mit der individuellen Kombination von Basis- und Zusatzkomponenten wie bei dem Door Control System (DCS) rechts

# Energieeffizienz: beginnt heute schon an der Tür

Die Wärme bleibt drinnen, die Kälte draußen. Haustüren von Schüco bieten Wärmedämmung, die heute schon sämtliche gesetzlichen Anforderungen von morgen erfüllt. Aus dem Zusammenspiel von Haustür, Fenstern, Schiebelelementen etc. lässt sich das Energiesparpotenzial optimal ausschöpfen. Das Ergebnis: niedrigere Energiekosten. Und ein Engagement für den Klimaschutz, das schon an der Haustür beginnt.







+

Haustüren aus Aluminium

+

Sonnenschutz

+

Schiebetüren aus Aluminium

# Beste Wärmedämmung spart Energiekosten



Modernste Wärmedämmtechnik,  
unsichtbar integriert

Eine wärmegeämmte Aluminium Haustür von Schüco sorgt für ein behagliches Wohnklima bei jeder Außentemperatur. In der kalten Jahreszeit bleibt die Wärme im Haus und im Sommer die Hitze draußen. So sparen Sie Energie und damit Heizkosten – und tun gleichzeitig etwas für den Klimaschutz.

Entscheidend für die Qualität der Wärmedämmung ist außer der jeweiligen Türfüllung die Konstruktion der Tür- und Flügelrahmen. Bei Haustüren von Schüco bestehen beide Rahmen aus modernsten 3-Kammer-Aluminium-Profilen: Die Luft in den hintereinanderliegenden Kammern bildet eine isolierende Barriere zwischen der Innen- und der Außenluft. Durch den Einsatz verschiedener Schaumkerne in der mittleren Profilkammer lässt sich der Wärmedämmwert weiter optimieren.

Für die Planung Ihrer neuen Aluminium Haustür von Schüco stehen Ihnen verschiedene Profilerien zur Auswahl, die unterschiedlichsten Anforderungen an Wärmedämmung gerecht werden, z. B. die modernste Profilerie Schüco ADS 112 IC (Insulation Cover), die erstmals eine Wärmedämmung mit Zertifikat des Passivhaus

Institutes erzielt und besonders für den Einsatz im hochenergetischen, gehobenen Wohnungsbau geeignet ist.

Das SI-System (Super Insulation) setzt mit exzellenten  $U_a$ -Werten von  $0,74 \text{ W}/(\text{m}^2\text{K})$  neue Maßstäbe. Beste Werte werden durch die Kombination aus dem hochwärmegeämmten Profilsystem und einer geschlossenen hochisolierten Füllung erzielt. Der  $U_a$ -Wert beschreibt die Wärmedämmeigenschaften der gesamten Türanlage. Er drückt aus, wie viel Wärme aus dem Inneren eines Hauses nach außen verloren geht. Je kleiner der Wert, desto besser die Wärmedämmung und desto höher damit auch die Heizkostensparnis.

Selbstverständlich erfüllen Aluminium Haustüren von Schüco alle aktuellen gesetzlichen Anforderungen wie z. B. die seit dem 01.10.2009 gültige Energieeinsparverordnung (EnEV). Die Bundesregierung verfolgt mit der verschärften EnEV 2009 das Ziel, den Energiebedarf für Heizung und Warmwasser im Gebäudebereich um 30% zu senken.

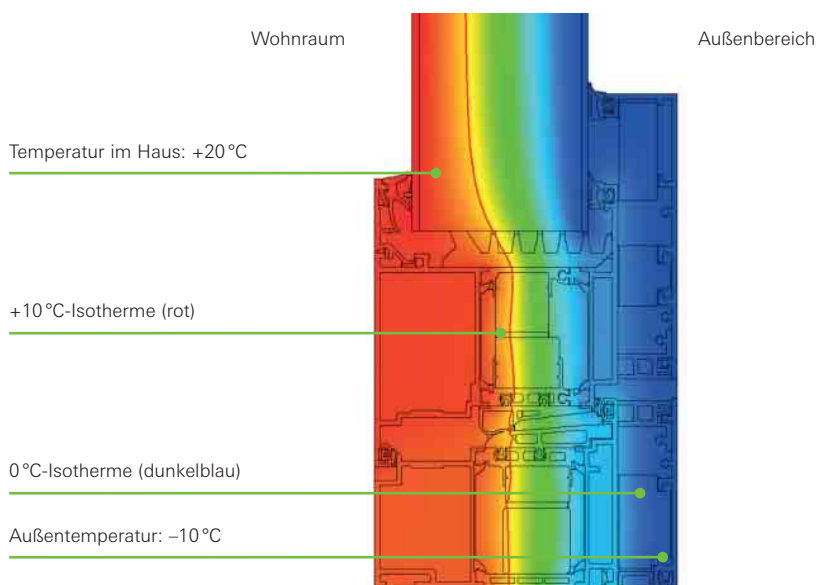

Querschnitt einer hochwärmegeämmten Aluminium Haustür von Schüco. Der Isothermenverlauf zeigt: Trotz der Minusgrade außen herrscht auch direkt an der Haustür eine angenehme Innentemperatur



Passivhaus-zertifiziert: Die Schüco Aluminium Haustür ADS 112 IC erfüllt höchste Wärmedämmungsansprüche

# Energieeffizienz im Detail

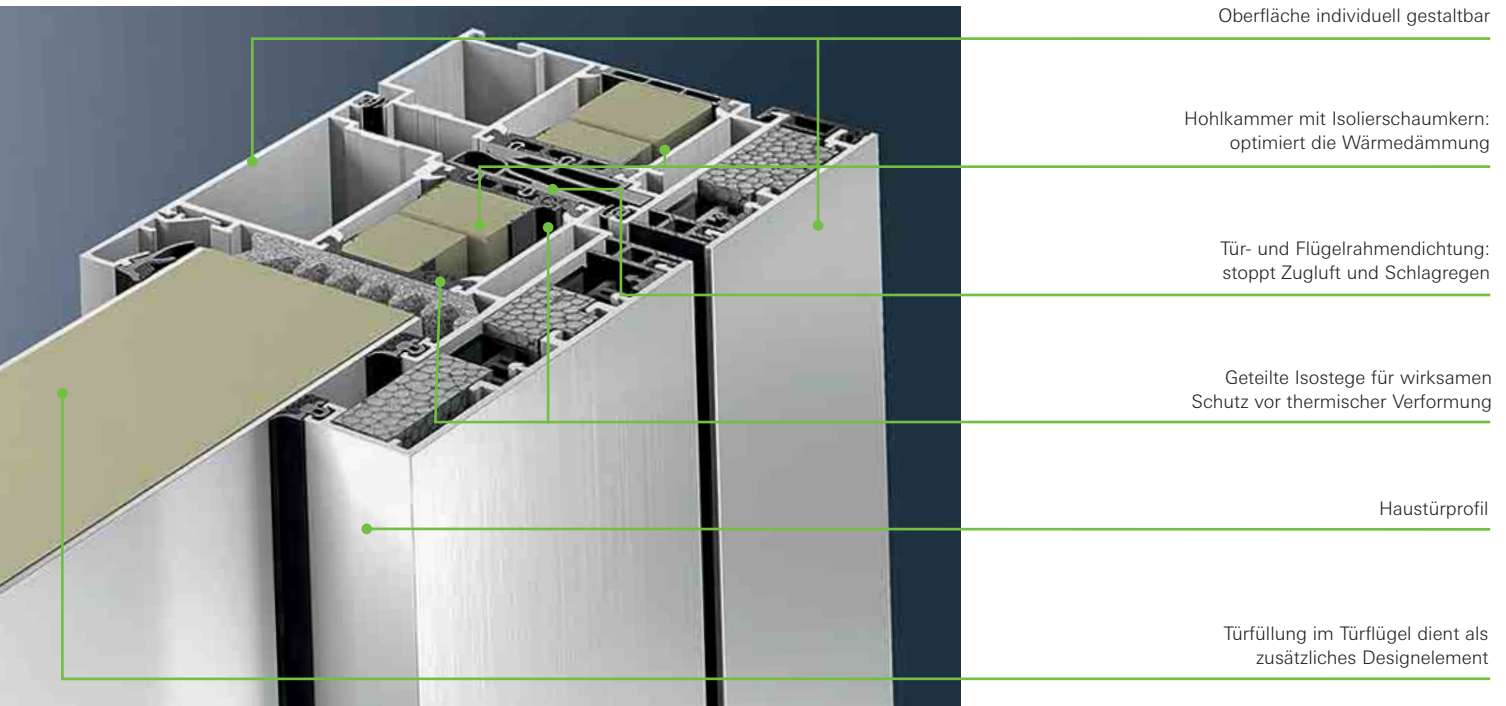

Außen- und Innenschale in Farbe und Oberfläche individuell gestaltbar

Hohlkammer mit Isolierschaumkern: optimiert die Wärmedämmung

Tür- und Flügelrahmendichtung: stoppt Zugluft und Schlagregen

Geteilte Isostege für wirksamen Schutz vor thermischer Verformung

Haustürprofil

Türfüllung im Türflügel dient als zusätzliches Designelement

Passivhaus-zertifizierte Wärmedämmung: Schüco ADS 112 IC (Insulation Cover) mit einem U<sub>f</sub>-Wert von  $\geq 1,0 \text{ W}/(\text{m}^2\text{K})$  = Dämmwert des Türrahmens

## Schließtechnik Schüco Türen



Barrierefreies Wohnen ohne Stolperkanten

### Türschwellen: perfekter Schutz vor Wind und Wetter

Bei einer energiesparenden Aluminium Haustür von Schüco bildet eine wärmedämmte Türschwelle den Bodenabschluss. Sie verhindert Energieverluste und bietet im Bodenbereich zuverlässigen Schutz vor Schlagregen und Zugluft. Schüco bietet verschiedene Schwellenvarianten, die aufgrund der geringen Bauhöhe von 20 mm auch für barrierefreies Wohnen geeignet sind.



Komfortschloss

### Komfortschloss: Eigenschaften und Vorteile

- Schüco Komfortschloss mit erhöhtem Bedienkomfort
- Durch die Anordnung des Profilzylinders oberhalb des Drückers bietet die innovative Mehrfachverriegelung eine angenehme Bedienhöhe – dies ermöglicht ein komfortables Auf- und Zuschließen der Tür
- Sehr gut geeignet z. B. für Türen im Bereich seniorenbetreutes Wohnen
- Optionale Schüco SoftLock-Falle zur Verminderung der Schließgeräusche

# Sicherheit: lässt Gefahren vor der Tür

Wohlbehütet bei Tag und Nacht. Sicherheit ist mit Schüco nicht nur ein Gefühl, sondern Gewissheit. Durch innovative Technik, die unsichtbar, aber spürbar ist. Durch automatische Schließsysteme und Überwachungssysteme. Eben durch Haustüren, die Sie ganz nach Ihrem persönlichen Sicherheitsbedürfnis ausstatten können.







Sicherheit rund um die Uhr

## Sicherheitskonzepte von Schüco

Um sich zu Hause jederzeit wohl und geborgen zu fühlen, lohnt es sich, von Anfang an in die eigene Sicherheit zu investieren. Schüco bietet modernste Schließsysteme und Ausstattungsoptionen, mit denen Sie Ihre neue Haustür individuell an Ihr persönliches Sicherheitsbedürfnis anpassen können. Wie wirksam eine Haustür gegen Einbruchversuche schützt, erkennen Sie an der Widerstandsklasse RC (WK), die durch

europäische Normen definiert ist. Schüco bietet Ihnen für Ihre Wunschtür Sicherheitskomponenten bis zur Widerstandsklasse RC3 (WK3). Die Polizei empfiehlt für Haustüren die Widerstandsklasse 2. Lassen Sie sich dazu ausführlich von Ihrem Schüco Partnerbetrieb beraten und sich das für Sie passende Sicherheitspaket zusammenstellen.

### Widerstandsklassen

WK1	RC2 (WK2)	RC3 (WK3)
Bauteile dieser Widerstandsklasse bieten einen Grundschutz gegen körperliche Gewalt wie Gegentreten, Gegenspringen, Schulterwurf, Hochschieben und Herausreißen. Diese Bauteile weisen nur geringen Schutz gegen den Einsatz von Hebelwerkzeugen auf.	Der Gelegenheitstäter versucht zusätzlich, mit einfachen Werkzeugen wie Schraubendreher, Zange oder Keil das verschlossene und verriegelte Bauteil aufzubrechen.	Der Täter versucht zusätzlich, mit einem zweiten Werkzeug wie Schraubendreher und Kuhfuß das verschlossene und verriegelte Bauteil aufzubrechen.

# Mehr Schutz durch einbruchhemmende Türschlösser

Das Sicherheitsprogramm von Schüco umfasst Schlösser mit 1-fach-, 3-fach- und 5-fach-Verriegelung, sodass der Grad der Einbruchhemmung der Haustür entsprechend den eigenen Sicherheitswünschen gewählt werden kann. Wie gut eine Tür gegen Einbruchversuche geschützt ist, hängt maßgeblich von der Art der Verriegelung und der Anzahl der Verriegelungspunkte ab.



### Schwenkhakenschluss

Zusätzliche Schwenkhaken sorgen als 3-fach-Verriegelung für erhöhten Einbruchschutz

### 3-fach-Verriegelung

Gegenüber einem einfachen Schloss mit nur einem in der Türmitte schließenden Hauptriegel wird die Haustür durch je einen zusätzlichen Schwenkhaken ober- und unterhalb des Hauptriegels gesichert



### Schwenkhakenbolzenschluss

Hervorragende Sicherheit durch 5-fach-Verriegelung mit Schwenkhaken und Stahlbolzen

### 5-fach-Verriegelung

Außer dem Hauptriegel in der Mitte fahren oben und unten zu den beiden Schwenkhaken noch zwei weitere gehärtete Stahlbolzen aus und sorgen so für insgesamt fünf Verriegelungspunkte innerhalb der Haustür



### Schüco SafeMatic

Vier Fallenriegel plus Hauptschloss garantieren optimale Sicherheit vor Einbruch

### Schüco SafeMatic

Schon beim Zuziehen ohne Schlüssel verriegelt das Automatschloss Schüco SafeMatic die Tür an vier Punkten. Wird zusätzlich der Schlüssel umgedreht, erhöht sich die Zahl der Verriegelungspunkte auf fünf

### Profilzylinder – Sicherheit im Detail

Bei der Sicherheitsausstattung der Haustür spielt der Profilzylinder des Türschlosses eine wichtige Rolle, denn er ist ein Hauptangriffspunkt bei Einbruchversuchen.

Hier bietet ein Sicherheits-Profilzylinder von Schüco besten Schutz.

Schutz gegen Abbrechen/Abreißen des Zylinders  
(Abreißsicherung durch Sperrstifte)

Ziehschutz für den Kern (Sperrstift)

Schüco Sicherheits-Profilzylinder:  
Ausstattung und Merkmale

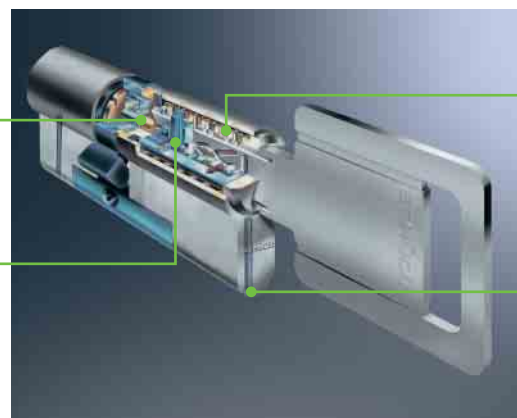

Fälschungssicherung für den Schlüssel  
(Zwangssteuerung der Sperrstifte)

Aufbohrschutz für das Gehäuse (Hartmetallstift)

## Komfort: mit Schüco ganz automatisch

Einen Schlüssel kann man vergessen – den eigenen Finger nicht. Die Tür per Fingerabdruck zu öffnen ist nur eine von vielen Möglichkeiten, den Wohnkomfort zu erhöhen. Von elektrischen Türöffnern über automatische Schließsysteme bis hin zu Funkfernbedienungen bietet Schüco Systemlösungen, die sich in jedes Haus integrieren lassen. Und seinen Wert steigern.







## Schüco Door Control System (DCS) für einen ausgezeichneten Empfang



Das Schüco Door Control System vereint Stil mit Komfort und Sicherheit. Durch frei konfigurierbare Module für das Öffnen, Schließen und Überwachen Ihrer Haustür passt sich das exklusive System nicht nur Ihrem Zuhause an, sondern auch Ihren Ansprüchen.

Gut zu wissen: Auch in puncto Komfort lässt sich die neue Haustür nach individuellen Wünschen und Bedürfnissen ausstatten. Schüco bietet dafür eine Fülle intelligenter Systemlösungen, die für ein Mehr an Wohn- und Lebensqualität sorgen und zusätzlich den Wert der Immobilie steigern, z.B. mit dem Schüco Door Control System (DCS). Das Türmanagementsystem ist durch die Kombination seiner Anwendungsmöglichkeiten, Zutrittskontrolle und Türkommunikation, die flächenbündig im Türprofil integriert sind, einzigartig.

Das Türmanagementsystem bietet mit der Zutrittskontrolle beispielsweise die Möglichkeit, über eine Zahlenkombination oder den Fingerabdruck die abgeschlossene Tür zu öffnen. Verlegte oder verlorene Schlüssel gehören so der Vergangenheit an. Eine Alarmanlage kann ebenfalls in das Türmanagementsystem eingebunden und über die DCS-Zutrittskontrolle per Fingerabdruck oder Code aktiviert und deaktiviert werden. Wie auch immer Sie Ihre neue Haustür planen und gestalten: Alle Komfortlösungen lassen sich einzeln oder in beliebiger Kombination nahtlos integrieren.

**Ausgezeichnetes Design,  
flächenbündig im Türprofil integriert**

Der vollständig flächenbündige Einbau der Schüco Door-Control-System-Module direkt in das Türprofil zeichnet das DCS aus. Durch diese Eigenschaft harmonisiert das Türmanagementsystem optisch perfekt mit der Tür und wertet den Eingangsbereich innen wie außen auf. Zusätzlich zur Profilintegration sind auch Wand- oder Paneelmontage möglich.

Alle DCS-Module haben eine hochwertige Oberfläche aus schwarzem Glas, die dem System einen edlen und wertvollen Charakter verleiht. Das einheitliche und zeitlose Design der Module bietet größtmöglichen individuellen Gestaltungsspielraum, ohne Zugeständnisse an ästhetische Ansprüche.

Nicht nur die variabel anordenbare Module bieten große Gestaltungsfreiheit, auch die Farbgebung der DCS-Dekorelemente kann individuell angepasst werden: Außer Schwarz und Weiß stehen auf Anfrage alle RAL-Farben zur Verfügung. Mit dem Schüco Door Control System gestalten Sie Ihren Eingangsbereich ganz nach Ihren Wünschen! Sowohl im Außen- als auch im Innenbereich.



Das Schüco Door Control System (DCS) wurde mit dem iF product design award, dem reddot

design award und dem Preis Design Plus powered by Light + Building ausgezeichnet.

# Modulares System mit anspruchsvollem Design



Hausnummer

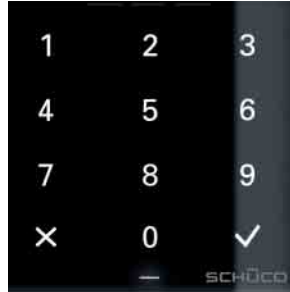

Codetastatur

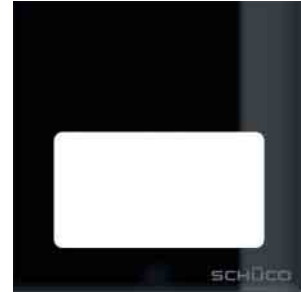

LED-Spotlight



Fingerprint

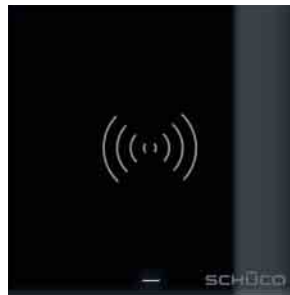

Bewegungsmelder



Kartenleser

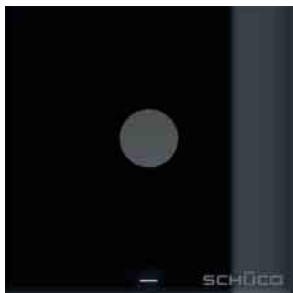

Videomodul



Mikrofon



Lautsprecher



Klingeltaster (berührungslos ohne Namensschild)



Klingeltaster für eine Partei



Klingeltaster für mehrere Parteien

# Komfortabel öffnen, schließen und überwachen

Varianten der DCS  
Innenstationen mit  
Videofunktion zur Steuerung  
der Türkommunikation



Das Schüco Door Control System macht es Ihnen durch die hohe Modularität leicht, die Funktionen zu wählen, die Sie benötigen. Ob schlüssellose Zugangskontrolle über Code, Fingerprint oder Karte, alle Module lassen sich einfach und intuitiv bedienen. Das DCS bietet Klingeltaster für eine oder mehrere Parteien oder sogar eine berührungslose Variante ohne Namensschild für besondere Ansprüche an die Privatsphäre. Für den Innen- und den Außenbereich lässt sich eine LED-Beleuchtung voll integrieren und automatisiert über einen Bewegungsmelder steuern. Sogar für eine beleuchtete Hausnummer ist gesorgt.

## Sicherheit, die einfach funktioniert

Das Schüco Door Control System bietet Sicherheit, die einfach funktioniert. Die Kommunikationsmodule wie Kamera, Mikrophon und Lautsprecher sind im Außenbereich flächenbündig in das Türprofil integriert. Ein zusätzliches Anbringen von Türkommunikationsprodukten an der Außenfassade entfällt somit. Für den Innenbereich stehen verschiedene Gegensprechanlagen im hochwertigen, reduzierten Design zur Auswahl. Diese können entsprechend Ihren Wünschen mit Videofunktion ausgestattet werden. Mit den Türkommunikationsmodulen außen und der DCS Innenstation erhält Ihr Eingangsbereich ein individuelles und leistungsstarkes Türkommunikationssystem. Die DCS Türkommunikation lässt sich auch an IP-Systeme und Telefonanlagen anschließen und ist sowohl bei Neubau als auch bei Modernisierung einfach integrierbar.

Die Zutrittskontrolle ist schlüssellos möglich – über Karte oder Code, aber auch über die Steuerung per biometrischem Fingerabdruck. Egal für welche Option Sie sich entscheiden, das Schüco Door Control System gibt Ihnen das gute Gefühl eines sicheren Zuhauses.

## Komfort durch Automation



Die automatisch gesteuerte Gebäudehülle ist eine Aufgabe mit großer Zukunft. Zahlreiche Funktionen wie Beschattung und Sicherheit müssen aufeinander abgestimmt werden, um den Energieverbrauch zu optimieren. Dafür sorgen automatische Öffnungs- und Schließsysteme für Fenster, Türen, Schiebesysteme und Sonnenschutz, die natürliche Lüftungszyklen steuern, sowie sonnen- und tageslicht-

abhängige Beschattungssysteme, die im Idealfall mit der Innenbeleuchtung sowie der Heizungs- und Klimasteuerung verbunden sind. Aufgesetzte oder integrierte Drehtürantriebe bieten Barrierefreiheit. Zusätzlich ermöglicht der Verzicht auf die Türschwelle eine individuelle Gestaltung des Fußpunktes, z.B. durch die Verwendung der automatischen Bodendichtung.



Mit dem Schüco Wireless Control System (WCS) wird eine direkte Ansteuerung durch Taster und Schalter für z.B. Fenster-, Beleuchtungs- und Sonnenschutzeinrichtungen wie auch für Öffnungselemente über Funk ermöglicht. Der batteriebetriebene Schüco WCS-Wandtaster kann auf nahezu allen Oberflächen (z.B. Glas, Holz) installiert werden und bietet dadurch eine flexible Wahl des Montageortes.

Das WCS lässt sich aber auch problemlos über das vorhandenen Tasterprogramm steuern. Durch den Einsatz von Schüco WCS-Komponenten kann ein Gebäude (auch nachträglich) an geänderte Bedürfnisse der Nutzer angepasst werden. So können Gebäudefunktionen durch gezielte Veränderungen z.B. für Menschen mit Behinderungen zugänglich gemacht werden.

## Design: gestaltet sich wie von selbst

Sichtbare Individualität – noch bevor man das Haus betritt. Schüco bietet Ihnen die Möglichkeit, Form, Farbe und Ausstattung der Haustür nach persönlichen Wünschen zu kombinieren. Um so jedem Gebäude einen unverwechselbaren Stil zu verleihen: Ihren eigenen.







# Formen und Farben: individuell gestalten

Ein optisch perfektes Türdesign entsteht durch die aufeinander abgestimmte Kombination von Türrahmen, Flügelrahmen und Türfüllung. Die Türfüllung, eingebaut in den Rahmen des beweglichen Türflügels, ist dabei das wichtigste stilbildende Gestaltungselement, mit dem Sie Ihrer Wunschtür dank der Vielzahl von Formen und Farben ein unverwechselbares Design verleihen können. Ein umfassendes Sortiment mit unterschiedlichsten Türfüllungen

hält Ihr Schüco Partner für Sie bereit. Wie immer Sie Ihre Akzente setzen wollen, Schüco bietet dafür eine nahezu unbegrenzte Farbauswahl: von Eloxal-Oberflächen über RAL- und Metallic-Beschichtungen bis hin zu sandgestrahlten Struktureffekten. Die Möglichkeit, Türrahmen und Türfüllung innen und außen in unterschiedlichen Farben zu gestalten, sorgt für weitere Designoptionen.



Individuelles Türdesign durch nahezu unbegrenzte Farbauswahl

## Profilkonturen als Designelement

Besondere gestalterische Möglichkeiten, speziell für die stilgerechte Modernisierung von Altbauten, bieten die Profilvarianten Residential Line (RL) mit markant abgeschrägter sowie Soft Line (SL) mit elegant gerundeter Profilkontur. In Kombination mit der großen Auswahl an Türfüllungen

ergeben sich umfangreiche Gestaltungsspielräume für die Außenansicht des Hauses. Unterschiedlich ausgeführte Glasleisten eröffnen zusätzliche optische Varianten für die Innenansicht der Haustür.



Setzt markante Akzente: Schüco Tür mit abgeschrägter Profilkontur



Die gerundete Soft-Line-Kontur des Türprofils von Schüco betont eine harmonische Türoptik

# Akzente setzen: Einspann- oder Aufsatzfüllung

Ihrer Kreativität bei der Planung der neuen Haustür sind kaum Grenzen gesetzt: Wählen Sie aus unserer variantenreichen Palette von Türfüllungen die für Sie perfekte Lösung. Drei Ausführungsarten stehen optional zur Verfügung: Einspannfüllungen sowie einseitig und beidseitig flügelüberdeckende Türfüllungen, auch Aufsatzfüllungen genannt. Der Vorteil der flügelüberdeckenden Füllungsarten: Die durch-

gehend großflächige Optik des Türflügels lässt die Haustür breiter und eleganter wirken – ein wichtiges Gestaltungselement gerade bei der Renovierung schmaler Haustüren. Bei der Wahl einer beidseitigen Aufsatzfüllung wird nicht nur die Außenansicht der Tür verbreitert, auch die vollflächige Innenansicht sorgt für ein großzügiges Erscheinungsbild.

## Einspannfüllung



Ansicht außen

## Aufsatzfüllung, einseitig flügelüberdeckend



Ansicht außen

## Aufsatzfüllung, beidseitig flügelüberdeckend



Ansicht außen



Ansicht innen



Ansicht innen

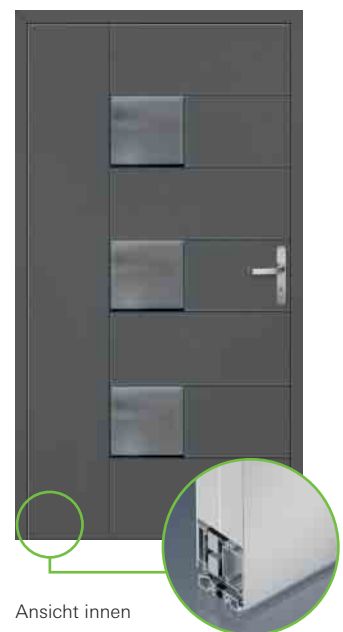

Ansicht innen

## Türgriffe: Designobjekte für innen und außen



Hochwertige Designlinien in Aluminium oder Edelstahl ermöglichen eine harmonische Innentürgestaltung



Unterschiedlichste Profilzylinderrosetten runden das Griffsortiment ab



Eine verdeckt liegende Rosette fügt sich flächenbündig in den Türrahmen ein

Mit dem passenden Türgriff und einer entsprechenden Rosette lässt sich die gestalterische Linie der Haustür innen wie außen dezent unterstreichen – oder auch ein eigenständiger Designakzent setzen. Für die Türaußenseite steht ein umfangreiches Sortiment an Handhaben sowie Stoßgriffen und Stangengriffen zur Auswahl. Ob oval oder rund geformtes Rohr, ob aus Edelstahl, aus Kunststoff oder in Gusstechnik – alle Griffe überzeugen durch formschöne Designs, perfekte Verarbeitung und lange Lebensdauer. Der Türdrücker auf der Innenseite ist das Gegenstück zum Außengriff. Auch hier bietet Schüco eine umfassende Auswahl an Formen, Größen und Farben, mit der Sie die Optik der Türinnenseite perfekt abrunden können.



Stoß- und Stangengriffe: Die perfekte Kombination aus Design und Funktion – die hier gezeigten Beispiele inklusive der Türdrücker und Rosetten sind nur eine kleine Auswahl aus dem umfangreichen Zubehörprogramm, das Schüco für die Haustürgestaltung zu bieten hat

## Türbänder: sichere Verbindung zwischen Tür und Rahmen



Filigrane Optik: dreiteiliges Edelstahl-Rollentürband



Elegant: dreiteiliges Aluminium-Aufsatztürband



Verdeckt liegendes Türband mit 180°-Öffnungswinkel für hohe architektonische Ansprüche und Barrierefreiheit



Verdeckt liegendes Türband mit 100°-Öffnungswinkel für hohe architektonische Ansprüche und Barrierefreiheit

Türbänder müssen das gesamte Gewicht des Türflügels tragen, eine dauerhaft sichere Funktion gewährleisten und dabei auch noch gut aussehen. Kriterien, die Türbänder von Schüco souverän erfüllen. Bei der Planung der Haustür kann unter drei Varianten gewählt werden: Für eine makellose Türansicht ohne sichtbare Beschlagteile sind vollständig verdeckt liegende Türbänder

die erste Wahl. Schlanke Rollentürbänder harmonisieren dank filigraner Optik bestens mit den Profillinien der Tür. Aufsatztürbänder sind die klassische Variante und dienen als elegantes Gestaltungsdetail. Alle Türbänder haben in intensiven Langzeittests beste Qualität und Robustheit bewiesen.

# Aluminium Türsysteme von Schüco

Die Übersicht – aufgeteilt in Basis- und Gestaltungssysteme – zeigt alle zur Auswahl stehenden Profilserien für Aluminium Haustüren von Schüco mit ihren wichtigsten Maßen und Eigenschaften: Zusätzlich zu den Basissystemen bieten die Gestaltungssysteme besondere Profilkonturen für ein individuelles Design der Haustür. Das Flügelmaß gibt an, wie breit und wie hoch der Türflügel maximal ausgeführt werden kann. Die Ansichtsbreite des Türrahmens ist die von außen sichtbare Fläche des Rahmenprofils; bei Haustüren von Schüco sind besonders schmale Ansichtsbreiten möglich. Mit entscheidend für den Grad der Wärmedämmung ist die

Bautiefe des Türrahmens: Schon 75 mm sorgen für eine hervorragende Wärmedämmung. Die Spanne der  $U_T$ -Werte (Wärmedämmwerte des Türrahmenprofils) ergibt sich aus den unterschiedlichen Profilkombinationen. Die Sicherheitsklasse einer Haustür kann individuell bestimmt werden, z.B. durch den Einsatz spezieller Sicherheitsschlösser. Ihr Schüco Partner wird Sie gerne persönlich zu den Vorteilen der verschiedenen Profilserien beraten und das für Sie passende System gemeinsam mit Ihnen auswählen.

Basissysteme						
Serie	Max. Flügelmaße in mm (B x H)	Ansichtsbreite Türrahmen in mm	Bautiefe Türrahmen in mm	Wärmedämmung	$U_T$ -Wert	Sicherheitsklasse
ADS 50.NI	1.100 × 2.500	141	50	Nicht wärmegeämmt	–	Bis RC2 (WK2)
ADS 65.NI	1.250 × 2.500	137	65	Nicht wärmegeämmt	–	Bis RC3 (WK3)
ADS 65 HD	1.400 × 3.000	147	65	Wärmegeämmt	2,9	Bis RC3 (WK3)
ADS 70 HD	1.400 × 3.000	147	70	Hoch wärmegeämmt	2,3	Bis RC3 (WK3)
ADS 75 HD.HI	1.400 × 3.000	147	75	Hoch wärmegeämmt	2,0	Bis RC3 (WK3)
ADS 50	1.100 × 2.500	147	50	Wärmegeämmt	3,5	Bis RC2 (WK2)
ADS 60	1.100 × 2.500	147	60	Wärmegeämmt	2,6	Bis RC2 (WK2)
ADS 65	1.250 × 2.500	147	65	Wärmegeämmt	2,3	Bis RC3 (WK3)
ADS 65 SL	1.250 × 2.500	147	65	Wärmegeämmt	2,3	Bis RC3 (WK3)
ADS 65 RL	1.250 × 2.500	147	65	Wärmegeämmt	2,3	Bis RC3 (WK3)
ADS 70.HI	1.250 × 2.500	147	70	Hoch wärmegeämmt	1,7	Bis RC3 (WK3)
ADS 70 SL.HI	1.250 × 2.500	147	70	Hoch wärmegeämmt	1,7	Bis RC3 (WK3)
ADS 70 RL.HI	1.250 × 2.500	147	70	Hoch wärmegeämmt	1,7	Bis RC3 (WK3)
ADS 75.SI	1.250 × 2.500	147	75	Höchst wärmegeämmt	1,6	Bis RC3 (WK3)
ADS 75 RL.SI	1.250 × 2.500	147	75	Höchst wärmegeämmt	1,6	Bis RC3 (WK3)
ADS 75 SL.SI	1.250 × 2.500	147	75	Höchst wärmegeämmt	1,6	Bis RC3 (WK3)
ADS 90.SI	1.400 × 3.000	147	90	Höchst wärmegeämmt	1,4	Bis RC3 (WK3)
ADS 90 PL.SI	1.400 × 2.500	147	90	Höchst wärmegeämmt	1,4	Bis RC3 (WK3)
ADS 112 IC	1.400 × 2.500	182	112	Höchst wärmegeämmt	1,0	Bis RC2 (WK2)

Bitte beachten Sie auch die Einzelkomponenten einer Haustüranlage auf der ausklappbaren Lesehilfe am Ende dieser Broschüre.

# Schüco Haustürenkonfigurator: zu Hause planen und gestalten

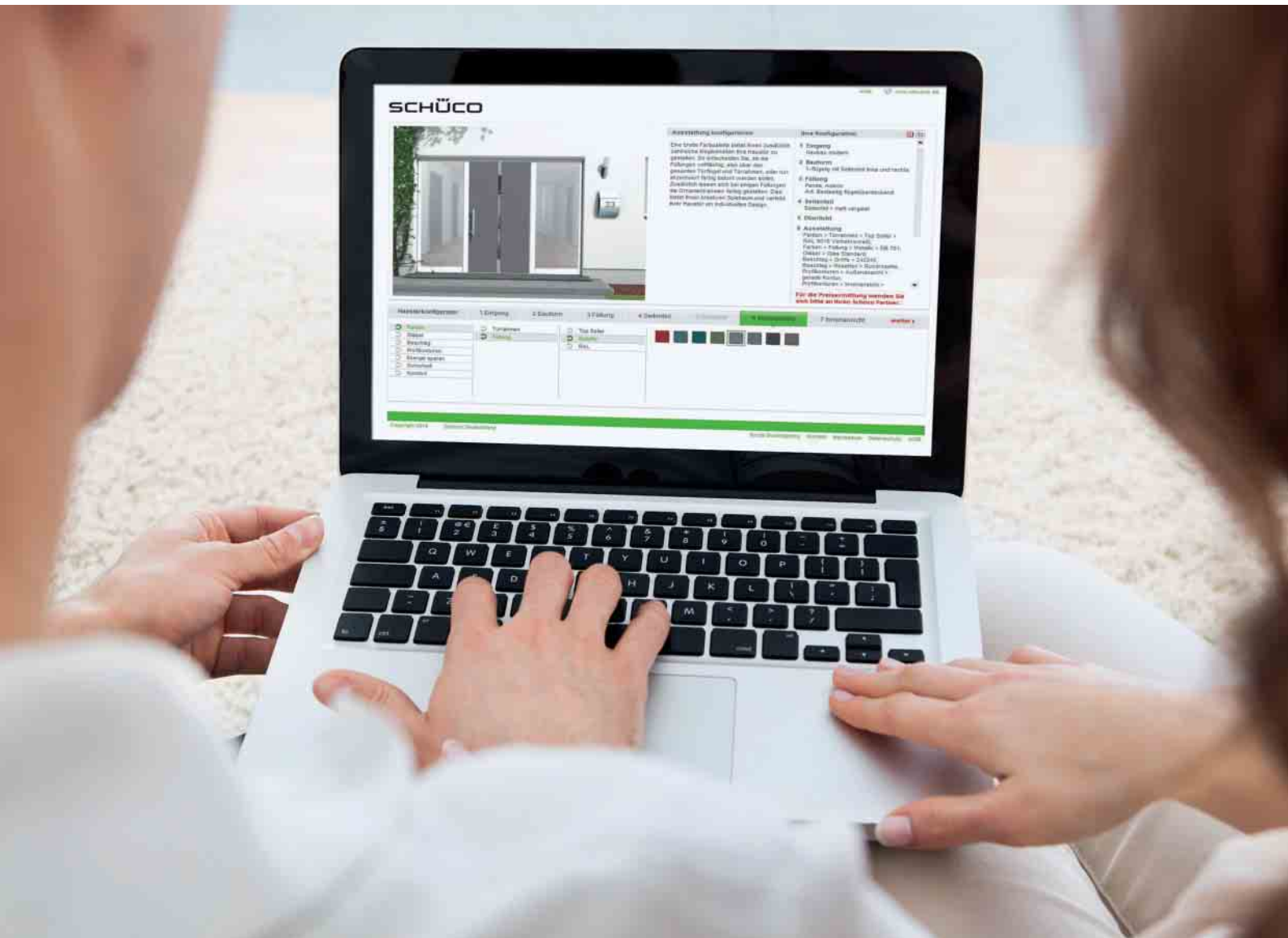

© Foto: Shutterstock

Mit dem Haustürenkonfigurator von Schüco ist die Planung der neuen Wunschtür schnell, einfach und komfortabel

Der einfachste Weg, die neue Haustür zu planen und zu gestalten, führt über den Schüco Haustürenkonfigurator unter [www.schueco.de/wunschtuere](http://www.schueco.de/wunschtuere)

Damit kommen Sie ganz bequem von zu Hause aus zu Ihrer Wunschtür – schnell und unkompliziert per Mausklick, ohne lästiges Kataloge- und Prospektewälzen. Ein klar gegliedertes Auswahl-

menü führt schrittweise durch das Programm. Dabei können sämtliche Gestaltungsmöglichkeiten und Ausstattungsoptionen ausprobiert und beliebig miteinander kombiniert werden. Jeder Schritt der Haustürgestaltung wird sofort farbig in einer 3-D-Darstellung präsentiert, inklusive Schwenk- sowie Zoomfunktion – und das immer zusammen mit dem Richtpreis Ihrer gerade aktuellen Konfiguration.

# Mit wenigen Mausklicks zur neuen Tür

Für den Schüco Haustürenkonfigurator sind weder persönliche Zugangsdaten noch Passwörter nötig. Einfach im Internet auf [www.schueco.de/wunschtuere](http://www.schueco.de/wunschtuere) gehen und die eigene Tür gestalten:

- Haustyp und Bauform der Tür auswählen
- Türfüllung unter den zahlreichen Varianten unserer Premium-Partner auswählen
- Ausstattung wählen: Wärmedämmung, Farben, Griffe u. v. m.
- Sicherheits- und Komfortkomponenten festlegen

Ist die gewünschte Tür konfiguriert, kann das Ergebnis inklusive aller ausgewählten Komponenten gespeichert und ausgedruckt werden. Haben Sie Ihre Haustürenkonfiguration abgeschlossen, besteht die Möglichkeit, per E-Mail-Formular Kontakt zu Ihrem Schüco Partner aufzunehmen.



Die farbige 3-D-Darstellung des Haustürenkonfigurator zeigt das gewählte Türdesign in einer realistischen Eingangssituation, z.B. puristisch markant ...



... klassisch mit Sprossen und Ornamenten ...



... oder modern mit klarem geometrischem Design

## Kompetenter Vor-Ort-Service vom Schüco Partner

Vereinbaren Sie einen persönlichen Termin mit einem Schüco Partnerbetrieb in Ihrer Nähe, nutzen Sie sein Know-how sowie seinen Vor-Ort-Service für eine ausführliche Beratung und lassen Sie sich

ein individuelles Angebot für Ihre Wunschtür erstellen: von der aufmaßgenauen Planung über die termingerechte Fertigung bis hin zur fachgerechten Montage.



Mit dem Komplettservice vom Schüco Partner kommen Sie schnell und zuverlässig zu Ihrer neuen Wunschtür

# Ihre Wunschtür von Schüco: individuell kombinierbar

Eine Aluminium Haustür von Schüco hat Ihnen viel zu bieten: Die Basis- und Zusatzkomponenten vereinen anspruchsvolles Design mit komfortabler Technik und hervorragender Wärmedämmung sowie überzeugende Sicherheit mit robuster Langlebigkeit. Nutzen Sie die Vielzahl von Gestaltungs- und Ausstattungsmöglichkeiten, die Ihnen das Aluminium Haustüren-Programm von Schüco zur Verfügung stellt.



Steuerung über das iPad

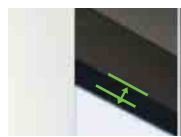

Bautiefe Türrahmen

Profilintegrierte Lösungen:  
integrierter Drehtürantrieb  
und Obentürschließer

Door Control System (DCS)



Türdrücker



Türfüllung



Profilzylinderrosette

Wärmedämmung  
Super Insulation

Sicherheits-Profilzylinder



Mehrfachverriegelung



Verdeckt liegendes Türband



Türschwelle

Schüco Designkontur  
Residential Line



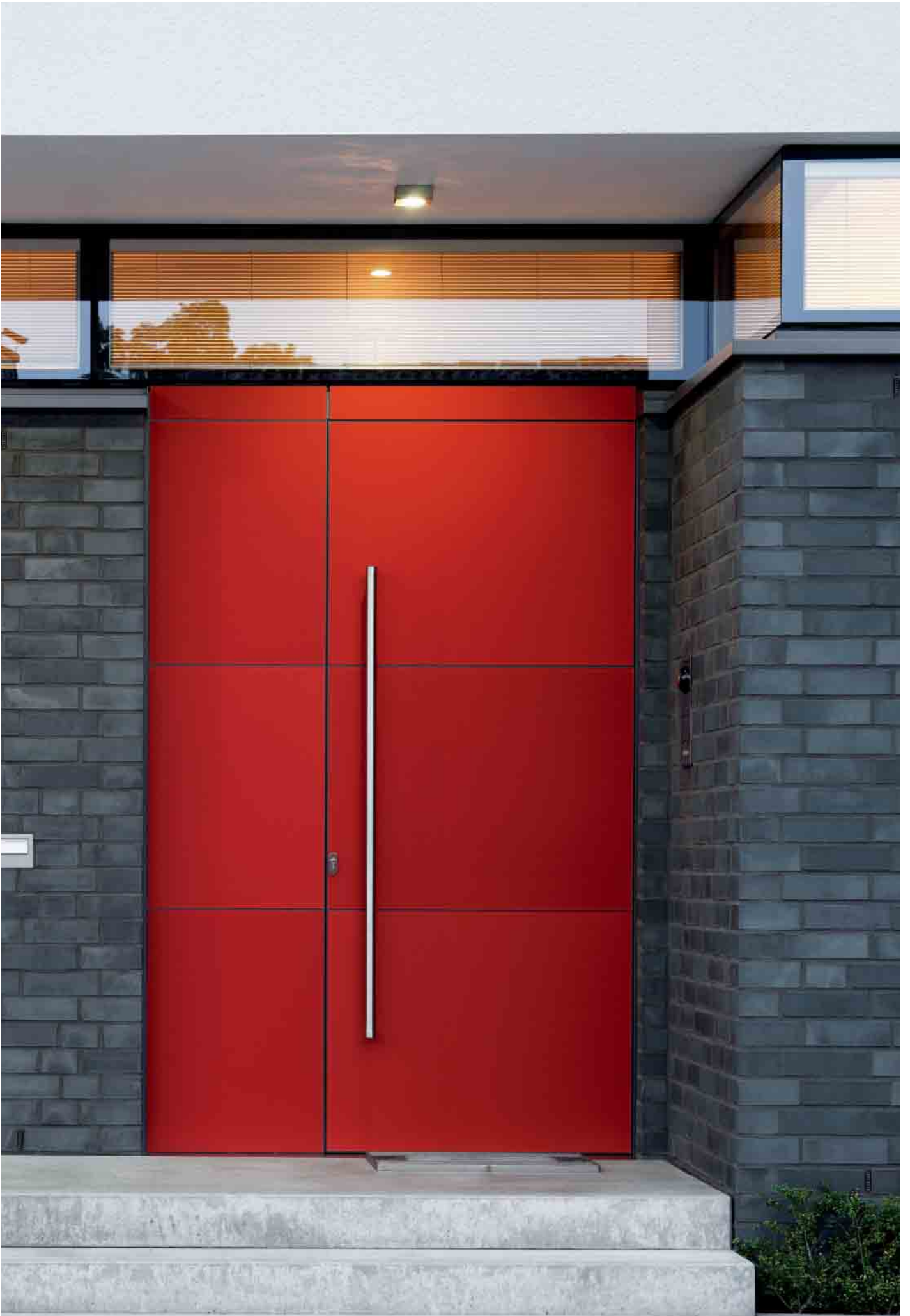

## Aluminium Haustüren von Schüco



Ob Form, Stil, Farbe oder Ausstattung – die gestalterischen und technischen Komponenten einer Aluminium Haustür von Schüco können so individuell geplant werden, dass alle persönlichen Wünsche und Anforderungen bezüglich Design, Energieeinsparung, Sicherheit, Automatisierung und Komfort exakt erfüllt werden. Am einfachsten und schnellsten gestalten Sie Ihre

persönliche Wunschtür online mit dem Schüco Haustürenkonfigurator – ganz bequem von zu Hause aus:

[www.schueco.de/wunschtuere](http://www.schueco.de/wunschtuere)

### Schüco International KG

[www.schueco.com](http://www.schueco.com)

Das Neueste in den sozialen Netzwerken unter:  
[www.schueco.de/newsroom](http://www.schueco.de/newsroom)

### Schüco – Systemlösungen für Fenster, Türen und Fassaden

Mit seinem weltweiten Netzwerk aus Partnern, Architekten, Planern und Investoren realisiert Schüco nachhaltige Gebäudehüllen, die im Einklang mit Natur und Technik den Menschen mit seinen Bedürfnissen in den Vordergrund stellen. Dabei werden höchste Ansprüche an Design, Komfort und Sicherheit erfüllt, gleichzeitig durch Energieeffizienz CO<sub>2</sub>-Emissionen reduziert und so die natürlichen Ressourcen geschont. Das Unternehmen mit seinen Geschäftsbereichen Metallbau und Kunststoff liefert zielgruppengerechte Produkte für Neubau und Modernisierung, die den individuellen Anforderungen der Nutzer in allen Klimazonen gerecht werden. Schüco ist mit 4.800 Mitarbeitern und 12.000 Partnerunternehmen in 78 Ländern aktiv und hat im Jahr 2013 einen Jahresumsatz von 1,5 Milliarden Euro erwirtschaftet. Weitere Informationen unter [www.schueco.de](http://www.schueco.de)

# SCHÜCO